

HX160AL HX180AL

ESCAVATORI CINGOLATI



SERIES / HX160AL HX180AL

Potenza lorda
115 kW (155 CV) a 2.200 giri/min

Capacità benna
0,73 ~ 0,96 m³

Potenza netta
113 kW (152 CV) a 2.200 giri/min

Peso operativo
17.695 kg e 18.665 kg

PRONTI A CAMBIARE IL TUO MONDO

I nostri escavatori cingolati HX160A L e HX180A L Serie A sono pronti a costruire un mondo migliore. Il motore Cummins B4.5 Stage V che li spinge è il più potente di questa categoria: sviluppa ben 115 (155 CV), nonostante un miglioramento nei consumi fino all'11%. Con un nuovo design vigoroso degli esterni, funzioni di sicurezza aggiuntive e manutenzione agevolata al massimo, gli HX160A L e HX180A L sono macchine su cui puoi contare per operare in condizioni estreme su siti di costruzione e progetti infrastrutturali di grandi dimensioni.



A

SERIES HX160A L HX180A L

LA MIGLIORE PRODUTTIVITÀ ED EFFICIENZA NEI CONSUMI

Facendo assegnamento su un motore ecocompatibile potenziato e tecnologie di controllo attentamente selezionate, gli escavatori HX160A L e HX180A L aiutano gli operatori a raggiungere livelli di produttività mai visti prima. L'impianto idraulico Hyundai EPIC (Controllo elettronico indipendente delle pompe), in combinazione con spegnimento automatico del motore, Guida Eco e modalità di sollevamento, permette alla macchina di erogare prestazioni esattamente adattate alle condizioni operative attuali.

Motore certificato Stage V UE

Progettato senza EGR, il motore è in grado di sviluppare il 3% in più di potenza e il 12% in più di coppia di picco: le performance migliorate, associate a consumi di carburante più bassi e a intervalli di manutenzione prolungati, contribuiscono ad abbassare i costi di esercizio.



Il motore Cummins B4.5 soddisfa le normative più severe al mondo in materia di emissioni ambientali, fra l'altro con riduzione del 60% del particolato (PM).

La tecnologia che migliora l'efficienza

EPIC

Le macchine Serie A HX sono dotate del nuovo impianto idraulico Hyundai EPIC. EPIC adatta flusso e potenza delle pompe alle condizioni attuali tramite controllo automatico ottimizzato e individuale delle stesse. In più, il disegno ottimizzato di MCV e tubazione riduce al minimo i cali di potenza in fase di accelerazione e in concomitanza con le confluenze del flusso.

Modalità sollevamento

Questa modalità operativa migliora il controllo preciso e la capacità di sollevamento tramite riduzione del regime motore, attivazione dell'aumento di potenza e controllo del flusso delle pompe.

Spegnimento automatico del motore

Lo "Spegnimento automatico del motore" configurabile riduce drasticamente tempo di funzionamento a vuoto, ore operative e consumo di carburante a livello complessivo.



Intelligent Power Control

Consumi di carburante più bassi e intervalli di manutenzione prolungati contribuiscono a ridurre i costi di esercizio.



FINO A
11%
DI EFFICIENZA
(Rispetto al modello precedente)

Tutte le informazioni per migliorare l'economia

Eco Report

Segnala ogni stato operativo inefficiente e aiuta gli operatori a sviluppare abitudini di lavoro produttive.

Informazioni sul consumo di carburante

La visualizzazione dei consumi sotto forma di valore medio e istantaneo promuove l'efficienza operativa.

Guida Eco

Assiste gli operatori a ridurre emissioni e costi operativi mediante monitoraggio costante dell'efficienza. Visualizza carico di lavoro del motore e gestione efficiente mentre la macchina è al lavoro.



Guida Eco

NUOVO DESIGN DEGLI ESTERNI PER ROBUSTEZZA E SICUREZZA

Il punto di forza della Serie A HX risiede nella sua durezza e alta produttività. La struttura superiore e la struttura inferiore di costruzione robusta tollerano sollecitazioni esterne e carichi di lavoro pesanti. Le prestazioni degli attrezzi sono state collaudate mediante rigorosi test sul campo. A prescindere da quanto difficile sia l'ambiente di lavoro, puoi sempre contare sugli escavatori HYUNDAI Serie A HX.

Più forti sotto tutti gli aspetti

Durezza rafforzata ▶

La struttura superiore e inferiore e gli attrezzi delle macchine Serie A HX offrono una durezza maggiore delle esigenze effettive sul campo: una durezza comprovata da numerosi test in ambiente di lavoro reale e in simulazioni virtuali. La resistenza all'usura della benna è stata migliorata utilizzando un nuovo materiale più duro.

Modulo di raffreddamento durevole ▶

La Serie A HX è dotata di un modulo di raffreddamento durevole che ha superato i test più severi. Questo modulo assicura produttività imbattibile negli ambienti di lavoro gravosi.

Protezione laterale A

Protegge i lati del telaio nelle operazioni in spazi stretti.

La lama dozer optional aggiunge maggiore versatilità.

Struttura della cabina

Per l'omologazione ROPS e FOG, la struttura della cabina Serie A HX è prodotta in acciaio ad alta resistenza, low-stress, integralmente saldato.

- **ROPS:** Strutture di protezione contro il ribaltamento ISO12117-2
- **FOG:** Protezione oggetti in caduta, ISO10262 Livello 2

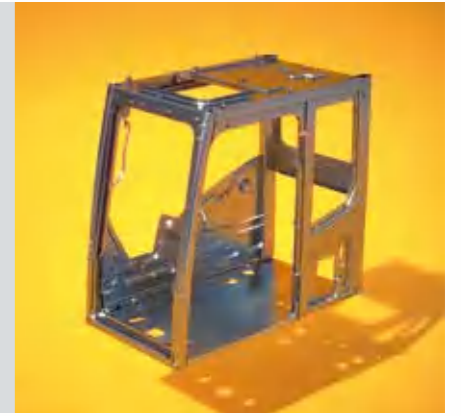

Tubi flessibili di qualità superiore (ad alta pressione) ▲

La Serie A HX utilizza flessibili ad alta pressione con resistenza aumentata a calore e pressione che aumentano significativamente la durezza della macchina.

La struttura superiore e la struttura inferiore di costruzione robusta tollerano sollecitazioni esterne e carichi di lavoro pesanti.



CONTROLLO SEMPLICE E CONFORTEVOLE

Per migliorare l'efficienza operativa, le funzioni elettroniche più importanti sono concentrate a comoda portata dell'operatore. Il sistema infotainment all'avanguardia è il risultato dell'intenso sviluppo della tecnologia informatica Hyundai e promuove sia la produttività che il comfort dell'ambiente di lavoro! La Serie A HX è veramente progettata con l'operatore al centro.

Ergonomia per l'efficienza operativa

Quadro strumenti ampio e intelligente ▶

Il display capacitivo da 8" è simile a quello di uno smartphone e offre una leggibilità eccellente. Fra le funzioni chiave, gli interruttori centralizzati sul display consentono di controllare comodamente il livello AdBlue/DEF e la temperatura fuori dalla cabina.



Un solo pedale per la traslazione rettilinea ▶

Un solo pedale per la traslazione rettilinea è offerto ai clienti con esigenze di traslazione su lunghe distanze o di una combinazione di lavoro con attrezzi e traslazione.



Impianto idraulico ausiliario proporzionale ▶

Un interruttore di comando proporzionale con controllo migliorato della velocità si rivela utilissimo nei lavori che richiedono molto tempo. Questa funzione può essere anche trasferita al pedale effettuando la configurazione dal menu del quadro strumenti.



Modulo jog dial ▶

L'acceleratore, il dispositivo di controllo dell'aria condizionata e il quadro strumenti possono essere azionati utilizzando il comodo dispositivo di controllo di tipo "jog shuttle".



Funzionalità in punta di dita

Velocità di braccio/avambraccio

La velocità di sollevamento del braccio in relazione alla velocità di rotazione può essere regolata attivando/disattivando la funzione di priorità del braccio. Attivando/disattivando la funzione rigenerativa dell'avambraccio, è possibile mettere a punto anche la velocità di ritrazione avambraccio.

Memoria modalità operativa

L'operatore può salvare le impostazioni operative per applicarle all'avviamento della macchina.

Editing menu proprietario (OME)

Tramite il menu, il proprietario della macchina può limitare l'accesso degli operatori a specifiche funzioni, così come bloccare o sbloccare la macchina. È richiesta una password per accedere alle funzioni.

Controllo preciso (smorzato/libero) della rotazione

Questa opzione consente il movimento fluido all'inizio e alla fine dell'azione di rotazione (rotazione smorzata). Inoltre, riduce lo scuotimento del carico nelle operazioni di sollevamento (rotazione libera).

La Serie A HX è progettata con l'operatore al centro. Per migliorare l'efficienza operativa, le funzioni elettroniche più importanti sono concentrate a comoda portata dell'operatore.



Joystick e pedali azionati a pressione pilota con leva staccabile assicurano un'attivazione pressoché priva di qualsiasi sforzo.

13%
IN PIÙ DI SPAZIO IN CABINA

IL MASSIMO DELL'AMBIENTE PROTETTO

L'approccio Hyundai in materia di sicurezza va ben oltre l'adempimento degli standard normativi. Noi assegniamo la priorità alla sicurezza in ogni aspetto delle nostre macchine e collaboriamo con i nostri clienti per continuare a migliorare la protezione per operatore, compagni di lavoro, passanti, edifici circostanti e ovviamente le macchine stesse.



Visibilità aumentata

AAVM (Sistema di monitoraggio avanzato a 360 gradi)

La Serie A HX è dotata di sistema di videocamere AAVM allo stato dell'arte, in grado di fornire agli operatori una visuale a 360 gradi senza punti ciechi.

- **IMOD** (Rilevamento degli oggetti in movimento intelligente): Informa quando persone od oggetti pericolosi sono rilevati entro il raggio operativo (distanza di rilevazione 5 m).

Campo visivo sicuro in tutte le direzioni mediante dieci immagini, inclusa una a occhio d'uccello 3D e una 2D/4CH.

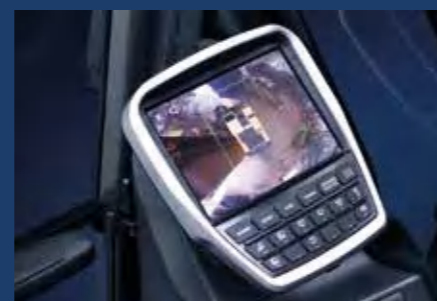

Costruiti per operare in sicurezza

Supporti cabina elasto-viscosi

Una molla elicoidale e un ammortizzatore interni ai supporti cabina elasto-viscosi migliorano la durezza e assicurano un ambiente operativo confortevole che allevia la fatica.

Interruttore di arresto d'emergenza motore

Un interruttore manuale di arresto del motore ubicato dietro il sedile può essere usato in situazioni d'emergenza. È accessibile anche dall'esterno della cabina.

Telecamera laterale

Oltre alla telecamera retrovisiva standard, è offerta come optional una telecamera sulla fiancata destra che migliora la visibilità dell'operatore.

Avviso cintura di sicurezza

Se la cintura di sicurezza non è allacciata al momento dell'accensione del quadro, scatta un allarme acustico emesso a intervalli, insieme a un avviso visivo continuo. Ciò rimarca il nostro impegno prioritario per la sicurezza dell'operatore.

Freno rotazione elettronico

Una valvola elettronica e un sistema di comando sono stati aggiunti per migliorare sicurezza e utilizzazione. Il tempo di apertura e chiusura della valvola del freno rotazione è controllato dal sistema di comando.

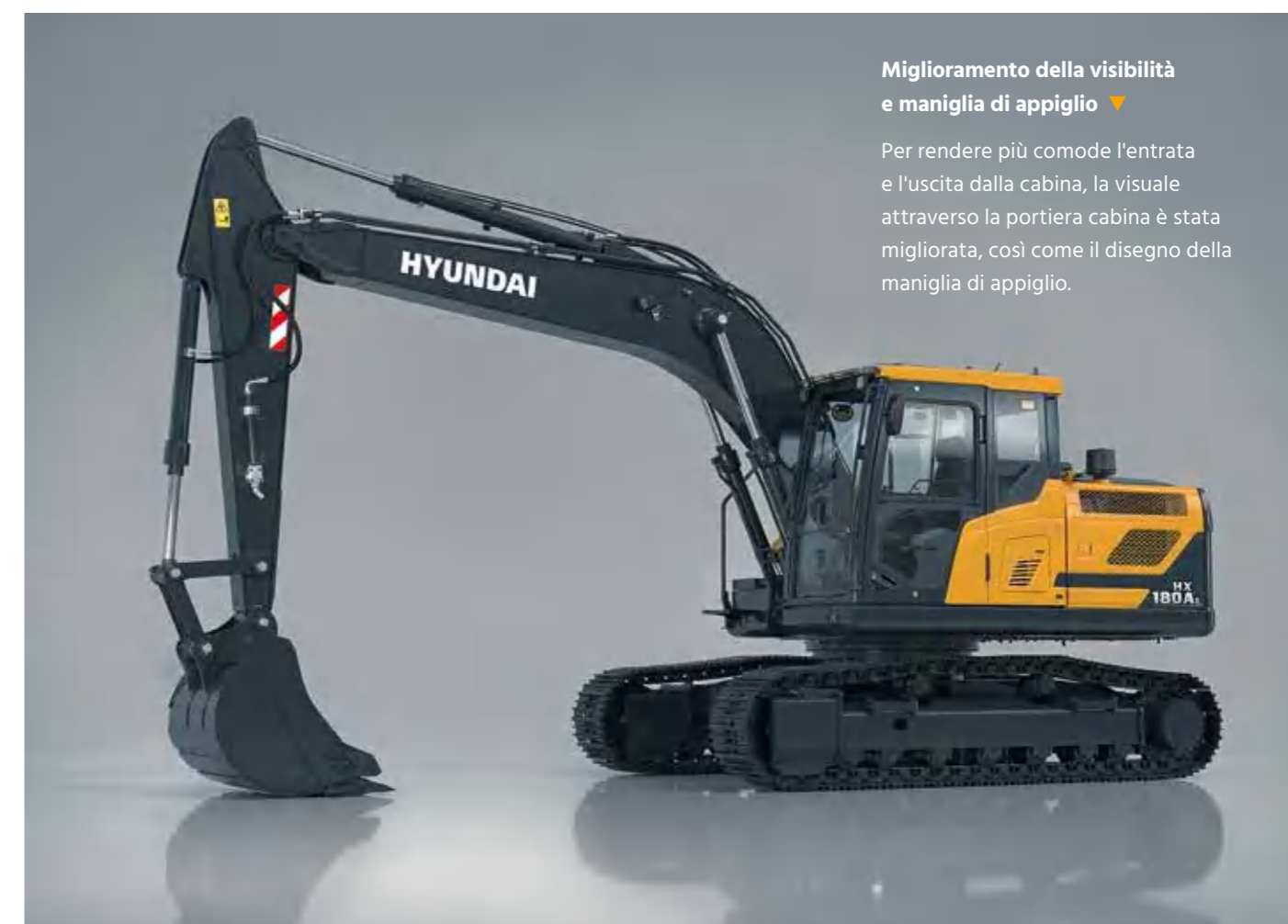

Miglioramento della visibilità e maniglia di appiglio ▼

Per rendere più comode l'entrata e l'uscita dalla cabina, la visuale attraverso la portiera cabina è stata migliorata, così come il disegno della maniglia di appiglio.

Blocco di sicurezza automatico

Il Blocco di sicurezza automatico impedisce l'azionamento automatico poiché l'escavatore non è controllato solo dalla leva RCV.

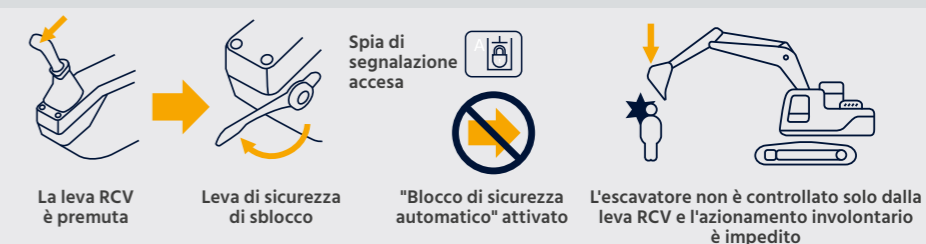

MANUTENZIONE AGEVOLE E TELEMATICA

I nostri escavatori Serie A sono progettati per semplificare il più possibile la manutenzione. Componenti e materiali sono stati ottimizzati per assicurare una vita utile prolungata e senza problemi. L'innovativo sistema telematico Hyundai Hi MATE consente il monitoraggio totale di attività e prestazioni della macchina. Le macchine integrano sistemi di connettività avanzati che assistono i proprietari a creare siti di lavoro intelligenti e a proteggere la redditività man mano che l'attività cresce.

Meno manutenzione. Più tempo di operatività

Manutenzione di routine migliorata

Accesso agevole per la manutenzione che si traduce in controlli regolari rapidi con vantaggi in termini di tempo di operatività e costi operativi. L'accesso da terra a filtri, raccordi di lubrificazione e interruttori principali semplifica gli interventi assistenziali.

Intervalli di manutenzione prolungati

L'intervallo di manutenzione del filtro carburante del nuovo motore è stato aumentato del 100% (da 500 h a 1.000 h). In più, l'olio idraulico Long Life (intervallo di sostituzione di 5.000 h) contribuisce significativamente a ridurre i costi di manutenzione.

100%
DI MIGLIORAMENTO DEGLI
INTERVALLI ASSISTENZIALI



Hi MATE

Conveniente, facile e prezioso. Hi MATE, il sistema di gestione da remoto Hyundai, utilizza la tecnologia satellitare GPS per fornire ai clienti il livello più alto di assistenza e supporto del prodotto.

Produttività aumentata

Hi MATE fornisce informazioni su ore di lavoro, tempo di funzionamento a vuoto, consumo di carburante, ecc. e fa risparmiare denaro con concomitante aumento della produttività. Gli avvisi di tagliando permettono di pianificare meglio la manutenzione della macchina.

ECD (Diagnosi connessa del motore)

ECD fornisce informazioni di ricerca guasti nonché assistenza mirata. Essendo supportati dalla diagnosi remota, i tecnici dell'assistenza hanno la possibilità di fornire risoluzioni più tempestive.

App Mobile Fleet

La nostra app Mobile Fleet fornisce tutte le informazioni necessarie per gestire efficientemente e in economia la propria flotta.

Monitora le tue macchine

Le informazioni sulla posizione in tempo reale di Hi MATE consentono il monitoraggio comodo delle tue macchine tramite il sito web o l'app mobile Hi MATE.

Sicurezza aumentata

Proteggi la tua macchina dal furto e dall'utilizzo non autorizzato. Gli avvisi di geofencing di Hi MATE ti notificano in automatico quando la tua macchina esce da un perimetro virtuale precedentemente impostato.



HCE-DT Air consente ai tecnici di connettersi alla tua macchina in wireless tramite smartphone e laptop in loco.

Sentirsi tutelato

Parti e accessori originali Hyundai sono progettati per far funzionare la tua macchina alle prestazioni ottimali, a beneficio di tempo di operatività, comfort e produttività. Il nostro magazzino europeo delle parti di 13.000 m² garantisce consegna h24 tramite la nostra rete di concessionari.

Sono disponibili anche programmi di garanzia standard ed estesa Hyundai che assicurano serenità e controllo totale sui costi operativi.



INIZIA IL TOUR!

Produttività ed Efficienza

- Motore Cummins B4.5 Stage V
- Senza EGR
- Struttura di raffreddamento a pila
- Eco Report
- Modalità sollevamento
- Impianto idraulico EPIC
- Informazioni sul consumo di carburante
- Guida Eco
- Spegnimento automatico del motore

Facilità d'uso

- Comando a joystick Kawasaki
- Memoria modalità operativa
- Miglioramento della visibilità e maniglia di appiglio
- Sistema di traslazione rettilinea a un pedale
- Impianto idraulico ausiliario proporzionale
- RCV proporzionale a 2 vie e selezione comando a pedale
- Controllo preciso (smorzato/libero) della rotazione
- Quadro strumenti ampio e intelligente
- Modulo jog dial
- Editing menu proprietario (OME)
- Regolazione velocità braccio / avambraccio
- Nuovo disegno del pacchetto di raffreddamento
- Funzione di comando e memoria attrezzi tramite monitor

Sicurezza

- IMOD (Rilevamento degli oggetti in movimento intelligente)
- Blocco di sicurezza automatico
- Freno rotazione elettronico
- Sistema di telecamere AAVM
- Telecamera retrovisiva e di vista laterale destra
- Avviso cintura di sicurezza
- Interruttore arresto d'emergenza motore
- Area dei gradini aumentata con piano antiscivolo

Manutenzione agevolata e Connettività

- Hi MATE
 - ECD (Diagnosi connessa del motore)
 - App Mobile Fleet
- HCE-DT Air
- Filtro a lunga durata
- Accesso al filtro migliorato
- Pre-depuratore aspirazione aria
- Preriscaldatore refrigerante motore

Durevolezza

- Nuovo design degli esterni grintoso
- Protezione laterale telaio
- Cabina ROPS e FOG
- Modulo di raffreddamento durevole
- Tubi flessibili di qualità superiore
- Boccole del tipo con fossette
- Fondo telaio inferiore piatto



HX160A L / HX180A L SPECIFICHE

SPECIFICHE	HX160A L	HX180A L
MOTORE		
Produttore / Modello	Cummins B4.5	
Tipo	4 tempi, sovralimentato, dotato di intercooler, elettronico	
Potenza lorda	115 kW (155 CV) a 2.200 giri/min	
Potenza netta	113 kW (152 CV) a 2.200 giri/min	
Potenza massima	115 kW (155 CV) a 2.200 giri/min	
Coppia di picco	712 N m a 1.200 giri/min	
Cilindrata	4,5 l	
IMPIANTO IDRAULICO		
POMPA PRINCIPALE		
Tipo	Pompe a pistoni assiali tandem a portata variabile	
Flusso massimo	2 x 160 l/min	
POMPA PILOTA		
Tipo	Pompa a ingranaggi a stadio singolo a portata fissa	
Flusso massimo	29 l/min	
MOTORI IDRAULICI		
Traslazione	Motore a pistoni assiali a portata variabile	
Rotazione	Motore a pistoni assiali a portata fissa	
IMPOSTAZIONE VALVOLA DI SFOGO		
Circuiti attrezzi	350 kgf/cm ²	
Traslazione	350 kgf/cm ²	
Aumento di potenza (braccio, avambraccio, benna)	360 kgf/cm ²	
Circuito rotazione	285 kgf/cm ²	
Circuito pilota	40 kgf/cm ²	
Valvola di servizio	Installata	
CILINDRI IDRAULICI		
N. di cilindri Alesaggio x corsa	Braccio: 2-Ø115 x 1.090 mm	
	Avambraccio: 1-Ø120 x 1.355 mm	
	Benna: 1-Ø110 x 995 mm	
	Lama: 2-Ø110 x 320 mm	
	2 PZZ.	1: 2-Ø110 x 995 mm 2: 1-Ø160 x 650 mm
*Hyundai Bio Hydraulic Oil (HBHO) disponibile.		
UNITÀ DI TRASMISSIONE E FRENI		
Metodo di trasmissione	Tipo interamente idrostatico	
Motore propulsione	Motore a pistoni assiali, del tipo interno ai pattini	
Sistema di riduzione	Ingranaggio di riduzione planetario	
Sforzo di trazione alla barra massimo	16.700 kgf	
Velocità di traslazione massima (alta/bassa)	3,1 km/h / 5,4 km/h	
Pendenza superabile	35° (70%)	
Freno di stazionamento	Disco umido multiplo	
CONTROLLO		
Joystick e pedali comandati a pressione pilota con leva staccabile che assicurano una gestione naturale e senza sforzo.		
Comando pilota	Due joystick con una leva di sicurezza (Sx): Rotazione e avambraccio (Dx): Braccio e benna (ISO)	
Traslazione e sterzo	Due leve con pedali	
Valvola a farfalla del motore	Tipo elettrico, a quadrante	
SISTEMA DI ROTAZIONE		
Motore di rotazione	Motore a pistoni assiali a portata fissa	
Riduzione rotazione	Planetaria a 2 stadi	
Lubrificazione cuscinetto rotazione	In bagno di grasso	
Freno rotazione	Disco umido multiplo	
Velocità di rotazione	10,3 giri/min	

SPECIFICHE	HX160A L	HX180A L		
CAPACITÀ DEL LUBRIFICANTE E DEL REFRIGERANTE				
	litri			
Serbatoio carburante	290			
Refrigerante motore	23			
Olio motore	11			
Dispositivo di rotazione	6,2			
Trasmissione finale (ciascuna)	6			
Impianto idraulico (incluso serbatoio)	225			
Serbatoio idraulico	125			
DEF/AdBlue®	35			
SOTTOCARRO				
Il telaio centrale a travi incrociate è integralmente saldato con telai dei cingoli a scatola rinforzati. Il sottocarro include rulli lubrificati, pulegge di rinvio, regolatori dei cingoli con molle e ruote dentate ad assorbimento degli urti e catena cingoli con pattini a doppia o tripla costola.				
Telaio centrale	A travi incrociate			
Telaio cingoli	A scatola pentagonale			
	HX160A L	HX180A L		
N. di pattini su ciascun lato	49	51		
N. di rulli portanti su ciascun lato	2 x 2	2 x 2		
N. di rulli cingoli su ciascun lato	2 x 7	2 x 7		
N. di protezioni pista cingolo su ciascun lato	2 x 1	2 x 1		
PESO OPERATIVO (APPROSSIMATIVO)				
Peso operativo, incluso il braccio 5.100 mm; avambraccio 2.600 mm; benna a colmo SAE 0,73 m ³ , lubrificante, refrigerante, serbatoio carburante pieno, serbatoio idraulico pieno e tutti gli equipaggiamenti standard.				
Pattini	Larghezza	Peso operativo	Pressione a terra	
Tipo	mm	kg	kgf/cm ²	
Costola di aggrappamento tripla	500	HX160A L	17.455	0,51
		HX160A L Dozer	18.540	0,54
		HX180A L	18.140	0,50
		HX180A L Dozer	19.235	0,53
	600	HX160A L	17.695	0,43
		HX160A L Dozer	18.775	0,46
		HX180A L	18.400	0,42
		HX180A L Dozer	19.505	0,45
	700	HX160A L	17.945	0,37
		HX160A L Dozer	19.050	0,40
		HX180A L	18.665	0,37
		HX180A L Dozer	19.780	0,39
800	HX180A L	18.920	0,33	
	HX180A L Dozer	19.985	0,35	
RUMORE				
Livello di pressione sonora sull'operatore (ISO 6396:2008)		71 dB(A)		
Livello di potenza sonora all'esterno (ISO 6395:2008)		99 dB(A)		
IMPIANTO DELL'ARIA CONDIZIONATA				
L'impianto dell'aria condizionata contiene refrigerante R134a, un gas fluorurato a effetto serra (potenziale di riscaldamento globale = 1.430). L'impianto contiene 0,75 kg di refrigerante pari a 1,07 tonnellate CO ₂ equivalenti.				

HX160A L / HX180A L DIMENSIONI E RAGGIO D'AZIONE

HX160A L / HX180A L DIMENSIONI BRACCIO MONOLITICO

BRACCIO 5,10 m e AVAMBRACCIO 2,20 m, 2,60 m, 3,10 m

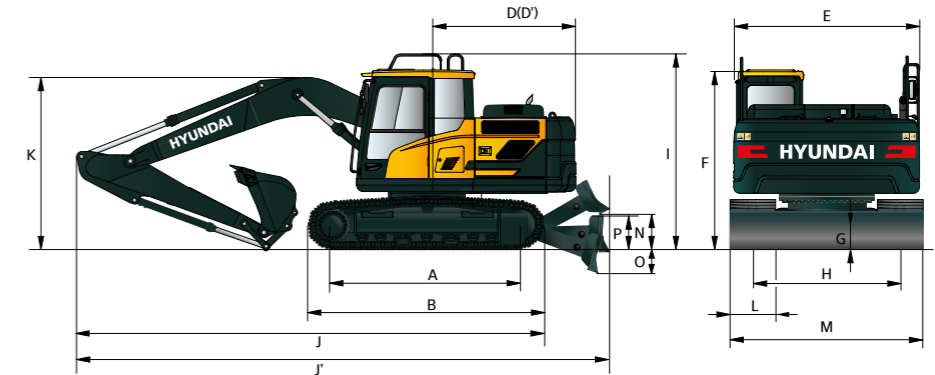

Unità: mm

	HX160A L	HX180A L
A	3.170	3.360
B	3.910	4.100
*C	1.060	1.060
D	2.490	2.490
D'	2.490	2.490
E	2.475	2.475
*F	2.980	2.980
*G	460	460
H	1.990	2.250
*I	3.250	3.250

Lunghezza del braccio	5.100		
Lunghezza dell'avambraccio	2.200	2.600	3.100
J	8.660	8.650	8.670
J'	8.165	8.190	8.165
K	2.675	2.820	2.800

L	Pattino cingolo	500	600	700	800	
M	Larghezza totale	HX160A L	2.490	2.590	2.690	—
		HX180A L	2.750	2.850	2.950	3.050

**N	Luce a terra con lama sollevata	615
**O	Profondità con lama abbassata	670
**P	Altezza della lama	640

* Questo valore include la dimensione delle costole di aggrappamento.

** Con opzione lama dozer.

HX160A L / HX180A L RAGGIO D'AZIONE BRACCIO MONOLITICO

Unità: mm

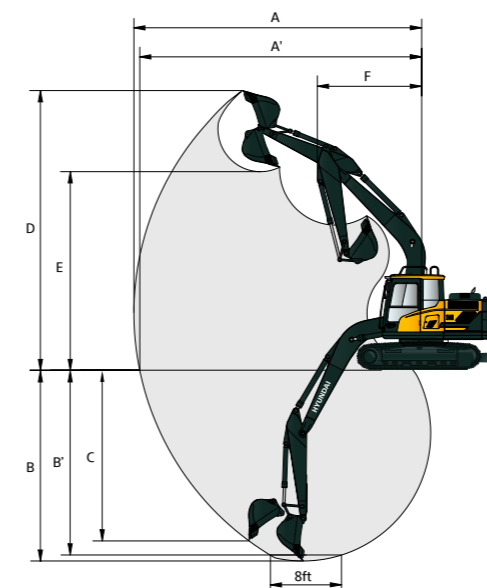

Lunghezza del braccio	5.100		
Lunghezza dell'avambraccio	2.200	2.600	3.100
A	8.690	9.020	9.450
A'	8.530	8.860	9.300
B	5.630	6.030	6.530
B'	5.410	5.825	6.340
C	3.410	3.600	3.845
D	8.670	8.750	8.880
E	6.140	6.250	5.410
F	3.180	3.170	3.160

* Questa dimensione varia in base al tipo di benna.

HX160A L / HX180A L DIMENSIONI E RAGGIO D'AZIONE

HX160A L / HX180A L DIMENSIONI BRACCIO TRIPLICE

BRACCIO 5,10 m e AVAMBRACCIO 2,20 m, 2,60 m

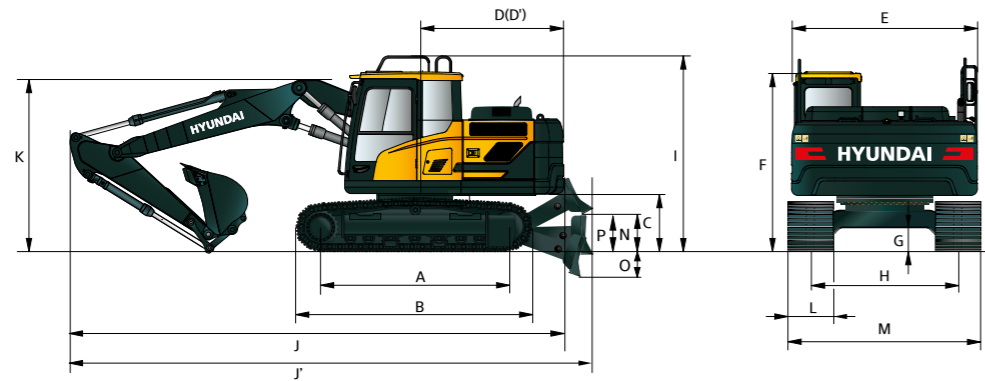

Unità: mm

	HX160A L	HX180A L
A	3.170	3.360
B	3.910	4.100
*C	1.060	1.060
D	2.490	2.490
D'	2.490	2.490
E	2.475	2.475
*F	2.980	2.980
*G	460	460
H	1.990	2.250
*I	3.250	3.250

Lunghezza del braccio	5.100	
Lunghezza dell'avambraccio	2.200	2.600
J Lunghezza totale	8.585	8.575
K Altezza totale del braccio	3.035	3.060

L	Pattino cingolo	500	600	700	800
M	Larghezza totale	HX160A L 2.490	2.590	2.690	—
		HX180A L 2.750	2.850	2.950	3.050

**N	Luce a terra con lama sollevata	615
**O	Profondità con lama abbassata	670
**P	Altezza della lama	640

* Questo valore include la dimensione delle costole di aggrappamento.

** Con opzione lama dozer.

HX160A L / HX180A L RAGGIO D'AZIONE BRACCIO TRIPLICE

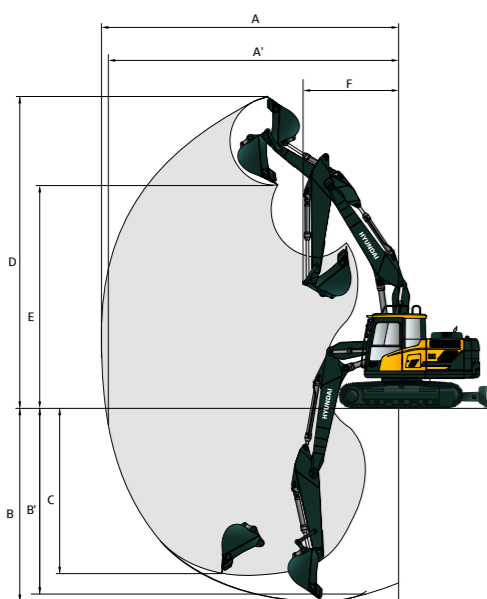

Unità: mm

Lunghezza del braccio	5.100		
Lunghezza dell'avambraccio	2.200	2.600	
A	Portata di scavo massima	8.760	9.110
A'	Portata di scavo massima a terra	8.600	8.955
B	Profondità di scavo massima	5.305	5.690
B'	Profondità di scavo massima (livello 8')	5.200	5.590
C	Profondità di scavo massima parete verticale*	3.520	3.790
D	Altezza di scavo massima	9.380	9.560
E	Altezza di scarico massima	6.720	6.920
F	Raggio di rotazione minimo	3.090	2.970

* Questa dimensione varia in base al tipo di benna.

HX160A L CAPACITÀ DI SOLLEVAMENTO

Valore nominale frontale Valore nominale laterale o 360 gradi

HX160A L BRACCIO MONOLITICO

Braccio 5,10 m, avambraccio 2,20 m dotato di contrappeso 2.600 kg e di pattino a costola tripla 600 mm e senza Dozer.

Altezza punto di sollevamento m	Raggio punto di sollevamento								Allo sbraccio max		
	1,5 m		3,0 m		4,5 m		6,0 m		Capacità	Sbraccio	
										m	
6,0 m	kg								*3.850	3.340	5,86
4,5 m	kg				*5.320	5.000	*4.750	3.200	*3.630	2.630	6,74
3,0 m	kg				*6.540	4.670	4.990	3.070	*3.650	2.310	7,20
1,5 m	kg				7.500	4.360	4.840	2.940	3.600	2.200	7,33
0,0 m	kg				7.310	4.200	4.730	2.840	3.700	2.250	7,13
-1,5 m	kg		*9.400	7.730	7.270	4.170	4.710	2.820	4.150	2.510	6,58
-3,0 m	kg		*9.400	7.900	*6.720	4.250			*4.980	3.200	5,58

Braccio 5,10 m, avambraccio 2,20 m dotato di contrappeso 2.600 kg e di pattino a costola tripla 600 mm e con Dozer sollevata.

Altezza punto di sollevamento m	Raggio punto di sollevamento								Allo sbraccio max		
	1,5 m		3,0 m		4,5 m		6,0 m		Capacità	Sbraccio	
										m	
6,0 m	kg								*3.850	3.530	5,86
4,5 m	kg				*5.320	5.270	*4.750	3.380	*3.630	2.790	6,74
3,0 m	kg				*6.540	4.940	4.950	3.260	*3.650	2.460	7,20
1,5 m	kg				7.430	4.630	4.790	3.120	3.570	2.350	7,33
0,0 m	kg				7.240	4.460	4.690	3.030	3.670	2.400	7,13
-1,5 m	kg		*9.400	8.200	7.200	4.430	4.670	3.010	4.110	2.680	6,58
-3,0 m	kg		*9.400	8.370	*6.720	4.520			*4.980	3.400	5,58

Braccio 5,10 m, avambraccio 2,20 m dotato di contrappeso 2.600 kg e di pattino a costola tripla 600 mm e con Dozer abbassata.

Altezza punto di sollevamento m	Raggio punto di sollevamento								Allo sbraccio max		
	1,5 m		3,0 m		4,5 m		6,0 m		Capacità	Sbraccio	
										m	
6,0 m	kg								*3.850	3.530	5,86
4,5 m	kg				*5.320	5.270	*4.750	3.380	*3.630	2.790	6,74
3,0 m	kg				*6.540	4.940	*5.200	3.260	*3.650	2.460	7,20
1,5 m	kg				*7.690	4.630	*5.710	3.120	*3.850	2.350	7,33
0,0 m	kg				*8.180	4.460	*5.980	3.030	*4.310	2.400	7,13
-1,5 m	kg		*9.400	8.200	*7.910	4.430	*5.770	3.010	*5.030	2.680	6,58
-3,0 m	kg		*9.400	8.370	*6.720	4.520			*4.980	3.400	5,58

1. Le capacità di sollevamento sono basate su ISO 10567.

2. La capacità di sollevamento della Serie A HX non supera il 75% del carico di ribaltamento con la macchina su suolo stabile e in piano o l'87% della capacità idraulica massima.

3. Il punto di sollevamento è il perno di montaggio pivotante della benna sull'avambraccio (senza massa della benna).

4. (*) indica carico limitato dalla capacità idraulica.

5. Avvertenza: considerare le normative e le linee guida locali sulle operazioni di sollevamento.

HX160A L

CAPACITÀ DI SOLLEVAMENTO

Valore nominale frontale Valore nominale laterale o 360 gradi

Valore nominale frontale Valore nominale laterale o 360 gradi

HX160A L BRACCIO MONOLITICO

Braccio 5,10 m, avambraccio 2,20 m dotato di contrappeso 3.250 kg e di pattino a costola tripla 600 mm e senza Dozer.

Altezza punto di sollevamento m	Raggio punto di sollevamento								Allo sbraccio max			
	1,5 m		3,0 m		4,5 m		6,0 m		Capacità		Sbraccio	
											m	
6,0 m	kg									*3.850	3.690	5,86
4,5 m	kg					*5.320	*5.320	*4.750	3.530	*3.630	2.920	6,74
3,0 m	kg					*6.540	5.160	*5.200	3.410	*3.650	2.580	7,20
1,5 m	kg					*7.690	4.840	5.270	3.270	*3.850	2.470	7,33
0,0 m	kg					7.960	4.680	5.160	3.180	4.050	2.530	7,13
-1,5 m	kg			*9.400	8.590	*7.910	4.650	5.140	3.160	4.530	2.810	6,58
-3,0 m	kg			*9.400	8.760	*6.720	4.740			*4.980	3.570	5,58

Braccio 5,10 m, avambraccio 2,20 m dotato di contrappeso 3.250 kg e di pattino a costola tripla 600 mm e con Dozer sollevata.

Altezza punto di sollevamento m	Raggio punto di sollevamento								Allo sbraccio max			
	1,5 m		3,0 m		4,5 m		6,0 m		Capacità		Sbraccio	
											m	
6,0 m	kg									*3.850	*3.850	5,86
4,5 m	kg					*5.320	*5.320	*4.750	3.720	*3.630	3.080	6,74
3,0 m	kg					*6.540	5.420	*5.200	3.600	*3.650	2.730	7,20
1,5 m	kg					*7.690	5.110	5.230	3.460	*3.850	2.610	7,33
0,0 m	kg					7.890	4.950	5.120	3.360	4.010	2.680	7,13
-1,5 m	kg			*9.400	9.060	7.860	4.920	5.100	3.340	4.490	2.980	6,58
-3,0 m	kg			*9.400	9.230	*6.720	5.000			*4.980	3.770	5,58

Braccio 5,10 m, avambraccio 2,20 m dotato di contrappeso 3.250 kg e di pattino a costola tripla 600 mm e con Dozer abbassata.

Altezza punto di sollevamento m	Raggio punto di sollevamento								Allo sbraccio max			
	1,5 m		3,0 m		4,5 m		6,0 m		Capacità		Sbraccio	
											m	
6,0 m	kg									*3.850	*3.850	5,86
4,5 m	kg					*5.320	*5.320	*4.750	3.720	*3.630	3.080	6,74
3,0 m	kg					*6.540	5.420	*5.200	3.600	*3.650	2.730	7,20
1,5 m	kg					*7.690	5.110	*5.710	3.460	*3.850	2.610	7,33
0,0 m	kg					*8.180	4.950	*5.980	3.360	*4.310	2.680	7,13
-1,5 m	kg			*9.400	9.060	*7.910	4.920	*5.770	3.340	*5.030	2.980	6,58
-3,0 m	kg			*9.400	9.230	*6.720	5.000			*4.980	3.770	5,58

1. Le capacità di sollevamento sono basate su ISO 10567.
2. La capacità di sollevamento della Serie A HX non supera il 75% del carico di ribaltamento con la macchina su suolo stabile e in piano o l'87% della capacità idraulica massima.
3. Il punto di sollevamento è il perno di montaggio pivotante della benna sull'avambraccio (senza massa della benna).
4. (*) indica carico limitato dalla capacità idraulica.
5. Avvertenza: considerare le normative e le linee guida locali sulle operazioni di sollevamento.

HX160A L BRACCIO MONOLITICO

Braccio 5,10 m, avambraccio 2,60 m dotato di contrappeso 2.600 kg e di pattino a costola tripla 600 mm e senza Dozer.

Altezza punto di sollevamento m	Raggio punto di sollevamento										Allo sbraccio max					
	1,5 m		3,0 m		4,5 m		6,0 m		7,5 m		Capacità		Sbraccio			
													m			
7,5 m	kg												*3.410	*3.410	4,85	
6,0 m	kg							*3.840	3.280				*2.970	*2.970	6,27	
4,5 m	kg					*4.870	*4.870	*4.430	3.230				*2.850	2.430	7,10	
3,0 m	kg					*9.370	8.720	*6.120	4.740	*4.940	3.090	*3.110	2.170	*2.880	2.150	7,54
1,5 m	kg							*7.380	4.390	4.840	2.940	3.470	2.120	*3.060	2.050	7,66
0,0 m	kg					*5.290	*5.290	7.300	4.190	4.720	2.820			*3.420	2.080	7,47
-1,5 m	kg	*5.090	*5.090	*9.190	7.630	7.230	4.120	4.670	2.780					3.800	2.290	6,95
-3,0 m	kg	*9.360	*9.360	*10.170	7.770	*7.120	4.180	4.740	2.840					4.720	2.830	6,01
-4,5 m	kg					*6.860	*6.860							*4.560	*4.560	4,39

Braccio 5,10 m, avambraccio 2,60 m dotato di contrappeso 2.600 kg e di pattino a costola tripla 600 mm e con Dozer sollevata.

Altezza punto di sollevamento m	Raggio punto di sollevamento										Allo sbraccio max					
	1,5 m		3,0 m		4,5 m		6,0 m		7,5 m		Capacità		Sbraccio			
													m			
7,5 m	kg												*3.410	*3.410	4,85	
6,0 m	kg							*3.840	3.460				*2.970	*2.970	6,27	
4,5 m	kg					*4.870	*4.870	*4.430	3.410				*2.850	2.580	7,10	
3,0 m	kg					*9.370	9.190	*6.120	5.000	*4.940	3.280	*3.110	2.310	*2.880	2.290	7,54
1,5 m	kg							*7.380	4.660	4.800	3.120	3.430	2.260	*3.060	2.190	7,66
0,0 m	kg					*5.290	*5.290	7.230	4.450	4.670	3.010			3.410	2.230	7,47
-1,5 m	kg	*5.090	*5.090	*9.190	8.100	7.160	4.390	4.620	2.960					3.760	2.450	6,95
-3,0 m	kg	*9.360	*9.360	*10.170	8.240	*7.120	4.440	4.690	3.030					4.680	3.020	6,01
-4,5 m	kg					*6.860	*6.860							*4.560	*4.560	4,39



Braccio 5,10 m, avambraccio 2,60 m dotato di contrappeso 2.600 kg e di pattino a costola tripla 600 mm e con Dozer abbassata.

Altezza punto di sollevamento m	Raggio punto di sollevamento										Allo sbraccio max					
	1,5 m		3,0 m		4,5 m		6,0 m		7,5 m		Capacità		Sbraccio			
													m			
7,5 m	kg												*3.410	*3.410	4,85	
6,0 m	kg							*3.840	3.460				*2.970	*2.970	6,27	
4,5 m	kg					*4.870	*4.870	*4.430	3.410				*2.850	2.580	7,10	
3,0 m	kg					*9.370	9.190	*6.120	5.000	*4.940	3.280	*3.110	2.310	*2.880	2.290	7,54
1,5 m	kg							*7.380	4.660	*5.520	3.120	*4.040	2.260	*3.060	2.190	7,66
0,0 m	kg					*5.290	*5.290	*8.070	4.450	*5.900	3.010			*3.420	2.230	7,47
-1,5 m	kg	*5.090	*5.090	*9.190	8.100	*8.010	4.390	*5.850	2.960					*4.130	2.450	6,95
-3,0 m	kg	*9.360	*9.360	*10.170	8.240	*7.120	4.440	*4.910	3.030					*4.890	3.020	6,01
-4,5 m	kg					*6.860	*6.860							*4.560	*4.560	4,39

1. Le capacità di sollevamento sono basate su ISO 10567.
2. La capacità di sollevamento della Serie A HX non supera il 75% del carico di ribaltamento con la macchina su suolo stabile e in piano o l'87% della capacità idraulica massima.
3. Il punto di sollevamento è il perno di montaggio pivotante della benna sull'avambraccio (senza massa della benna).
4. (*) indica carico limitato dalla capacità idraulica.
5. Avvertenza: considerare le normative e le linee guida locali sulle operazioni di sollevamento.

HX160A L













CAPACITÀ DI SOLLEVAMENTO

 Valore nominale frontale  Valore nominale laterale o 360 gradi













 Valore nominale frontale  Valore nominale laterale o 360 gradi

HX160A L BRACCIO MONOLITICO













Braccio 5,10 m, avambraccio 2,60 m dotato di contrappeso 3.250 kg e di pattino a costola tripla 600 mm e senza Dozer.

Altezza punto di sollevamento m	Raggio punto di sollevamento										Allo sbraccio max				
	1,5 m		3,0 m		4,5 m		6,0 m		7,5 m		Capacità	Sbraccio			
													m		
7,5 m	kg												*3.410	*3.410	4,85
6,0 m	kg							*3.840	3.610				*2.970	*2.970	6,27
4,5 m	kg					*4.870	*4.870	*4.430	3.560				*2.850	2.700	7,10
3,0 m	kg			*9.370	*9.370	*6.120	5.220	*4.940	3.430	*3.110	2.430		*2.880	2.410	7,54
1,5 m	kg					*7.380	4.880	5.280	3.270	3.790	2.370		*3.060	2.300	7,66
0,0 m	kg			*5.290	*5.290	7.960	4.670	5.150	3.160				*3.420	2.340	7,47
-1,5 m	kg	*5.090	*5.090	*9.190	8.490	7.880	4.600	5.100	3.110				*4.130	2.570	6,95
-3,0 m	kg	*9.360	*9.360	*10.170	8.630	*7.120	4.660	*4.910	3.180				*4.890	3.170	6,01
-4,5 m	kg			*6.860	*6.860								*4.560	*4.560	4,39

Braccio 5,10 m, avambraccio 2,60 m dotato di contrappeso 3.250 kg e di pattino a costola tripla 600 mm e con Dozer sollevata.

Altezza punto di sollevamento m	Raggio punto di sollevamento										Allo sbraccio max				
	1,5 m		3,0 m		4,5 m		6,0 m		7,5 m		Capacità	Sbraccio			
													m		
7,5 m	kg												*3.410	*3.410	4,85
6,0 m	kg							*3.840	3.800				*2.970	*2.970	6,27
4,5 m	kg					*4.870	*4.870	*4.430	3.750				*2.850	*2.850	7,10
3,0 m	kg			*9.370	*9.370	*6.120	5.490	*4.940	3.610	*3.110	2.570		*2.880	2.550	7,54
1,5 m	kg					*7.380	5.140	5.230	3.460	3.760	2.510		*3.060	2.440	7,66
0,0 m	kg			*5.290	*5.290	7.890	4.940	5.100	3.340				*3.420	2.490	7,47
-1,5 m	kg	*5.090	*5.090	*9.190	8.960	7.810	4.870	5.050	3.300				4.120	2.730	6,95
-3,0 m	kg	*9.360	*9.360	*10.170	9.100	*7.120	4.930	*4.910	3.360				*4.890	3.350	6,01
-4,5 m	kg			*6.860	*6.860								*4.560	*4.560	4,39













Braccio 5,10 m, avambraccio 2,60 m dotato di contrappeso 3.250 kg e di pattino a costola tripla 600 mm e con Dozer abbassata.

Altezza punto di sollevamento m	Raggio punto di sollevamento										Allo sbraccio max				
	1,5 m		3,0 m		4,5 m		6,0 m		7,5 m		Capacità	Sbraccio			
													m		
7,5 m	kg												*3.410	*3.410	4,85
6,0 m	kg							*3.840	3.800				*2.970	*2.970	6,27
4,5 m	kg					*4.870	*4.870	*4.430	3.750				*2.850	*2.850	7,10
3,0 m	kg			*9.370	*9.370	*6.120	5.490	*4.940	3.610	*3.110	2.570		*2.880	2.550	7,54
1,5 m	kg					*7.380	5.140	*5.520	3.460	*4.040	2.510		*3.060	2.440	7,66
0,0 m	kg			*5.290	*5.290	*8.070	4.940	*5.900	3.340				*3.420	2.490	7,47
-1,5 m	kg	*5.090	*5.090	*9.190	8.960	*8.010	4.870	*5.850	3.300				*4.130	2.730	6,95
-3,0 m	kg	*9.360	*9.360	*10.170	9.100	*7.120	4.930	*4.910	3.360				*4.890	3.350	6,01
-4,5 m	kg			*6.860	*6.860								*4.560	*4.560	4,39













- Le capacità di sollevamento sono basate su ISO 10567.
- La capacità di sollevamento della Serie A HX non supera il 75% del carico di ribaltamento con la macchina su suolo stabile e in piano o l'87% della capacità idraulica massima.
- Il punto di sollevamento è il perno di montaggio pivotante della benna sull'avambraccio (senza massa della benna).
- (*) indica carico limitato dalla capacità idraulica.
- Avvertenza: considerare le normative e le linee guida locali sulle operazioni di sollevamento.

HX160A L BRACCIO MONOLITICO













Braccio 5,10 m, avambraccio 3,10 m dotato di contrappeso 2.600 kg e di pattino a costola tripla 600 mm e senza Dozer.

Altezza punto di sollevamento m	Raggio punto di sollevamento										Allo sbraccio max					
	1,5 m		3,0 m		4,5 m		6,0 m		7,5 m		Capacità	Sbraccio				
													m			
7,5 m	kg												*2.710	*2.710	5,51	
6,0 m	kg									*3.700	3.330		*2.430	*2.430	6,79	
4,5 m	kg									*4.020	3.260	*2.570	2.230	*2.340	2.190	7,56
3,0 m	kg					*7.930	*7.930	*5.540	4.810	*4.580	3.110	3.540	2.170	*2.380	1.950	7,97
1,5 m	kg					*6.760	*6.760	*6.920	4.430	4.850	2.930	3.450	2.100	*2.530	1.860	8,09
0,0 m	kg					*6.160	*6.160	7.280	4.160	4.690	2.790	3.380	2.030	*2.820	1.880	7,91
-1,5 m	kg	*4.790	*4.790	*8.770	7.480	7.150	4.050	4.610	2.720					*3.360	2.040	7,42
-3,0 m	kg	*8.080	*8.080	*10.910	7.580	7.170	4.070	4.630	2.740					4.090	2.440	6,55
-4,5 m	kg			*8.260	7.850	*5.640	4.230							*4.650	3.560	5,11

Braccio 5,10 m, avambraccio 3,10 m dotato di contrappeso 2.600 kg e di pattino a costola tripla 600 mm e con Dozer sollevata.

Altezza punto di sollevamento m	Raggio punto di sollevamento										Allo sbraccio max					
	1,5 m		3,0 m		4,5 m		6,0 m		7,5 m		Capacità	Sbraccio				
													m			
7,5 m	kg												*2.710	*2.710	5,51	
6,0 m	kg									*3.700	3.520		*2.430	*2.430	6,79	
4,5 m	kg									*4.020	3.450	*2.570	2.370	*2.340	2.330	7,56
3,0 m	kg					*7.930	*7.930	*5.540	5.080	*4.580	3.290	3.500	2.320	*2.380	2.090	7,97
1,5 m	kg					*6.760	*6.760	*6.920	4.690	4.800	3.120	3.420	2.240	*2.530	1.990	8,09
0,0 m	kg					*6.160	*6.160	7.220	4.430	4.640	2.980	3.350	2.170	*2.820	2.010	7,91
-1,5 m	kg	*4.790	*4.790	*8.770	7.960	7.090	4.320	4.560	2.900					*3.360	2.180	7,42
-3,0 m	kg	*8.080	*8.080	*10.910	8.060	7.110	4.330	4.580	2.920					4.050	2.610	6,55
-4,5 m	kg			*8.260	*8.260	*5.640	4.490							*4.650	3.790	5,11



Braccio 5,10 m, avambraccio 3,10 m dotato di contrappeso 2.600 kg e di pattino a costola tripla 600 mm e con Dozer abbassata.

Altezza punto di sollevamento m	Raggio punto di sollevamento										Allo sbraccio max					
	1,5 m		3,0 m		4,5 m		6,0 m		7,5 m		Capacità	Sbraccio				
													m			
7,5 m	kg												*2.710	*2.710	5,51	
6,0 m	kg									*3.700	3.520		*2.430	*2.430	6,79	
4,5 m	kg									*4.020	3.450	*2.570	2.370	*2.340	2.330	7,56
3,0 m	kg					*7.930	*7.930	*5.540	5.080	*4.580	3.290	*3.790	2.320	*2.380	2.090	7,97
1,5 m	kg					*6.760	*6.760	*6.920	4.690	*5.230	3.120	*4.390	2.240	*2.530	1.990	8,09
0,0 m	kg					*6.160	*6.160	*7.830	4.430	*5.730	2.980	*4.580	2.170	*2.820	2.010	7,91
-1,5 m	kg	*4.790	*4.790	*8.770	7.960	*8.030	4.320	*5.860	2.900					*3.360	2.180	7,42
-3,0 m	kg	*8.080	*8.080	*10.910	8.060	*7.450	4.330	*5.360	2.920					*4.510	2.610	6,55
-4,5 m	kg			*8.260	*8.260	*5.640	4.490							*4.650	3.790	5,11

- Le capacità di sollevamento sono basate su ISO 10567.
- La capacità di sollevamento della Serie A HX non supera il 75% del carico di ribaltamento con la macchina su suolo stabile e in piano o l'87% della capacità idraulica massima.
- Il punto di sollevamento è il perno di montaggio pivotante della benna sull'avambraccio (senza massa della benna).
- (*) indica carico limitato dalla capacità idraulica.
- Avvertenza: considerare le normative e le linee guida locali sulle operazioni di sollevamento.

HX160A L













CAPACITÀ DI SOLLEVAMENTO

 Valore nominale frontale  Valore nominale laterale o 360 gradi













 Valore nominale frontale  Valore nominale laterale o 360 gradi

HX160A L BRACCIO MONOLITICO













Braccio 5,10 m, avambraccio 3,10 m dotato di contrappeso 3.250 kg e di pattino a costola tripla 600 mm e senza Dozer.

Altezza punto di sollevamento m	Raggio punto di sollevamento										Allo sbraccio max			
	1,5 m		3,0 m		4,5 m		6,0 m		7,5 m		Capacità	Sbraccio		
													m	
7,5 m	kg										*2.710	*2.710	5,51	
6,0 m	kg						*3.700	3.670			*2.430	*2.430	6,79	
4,5 m	kg						*4.020	3.600	*2.570	2.480	*2.340	*2.340	7,56	
3,0 m	kg			*7.930	*7.930	*5.540	5.300	*4.580	3.440	*3.790	2.430	*2.380	2.190	7,97
1,5 m	kg			*6.760	*6.760	*6.920	4.910	*5.230	3.270	3.770	2.350	*2.530	2.090	8,09
0,0 m	kg			*6.160	*6.160	*7.830	4.650	5.120	3.130	3.700	2.290	*2.820	2.120	7,91
-1,5 m	kg	*4.790	*4.790	*8.770	8.340	7.810	4.530	5.040	3.050			*3.360	2.300	7,42
-3,0 m	kg	*8.080	*8.080	*10.910	8.440	*7.450	4.550	5.060	3.070			4.480	2.750	6,55
-4,5 m	kg			*8.260	*8.260	*5.640	4.710					*4.650	3.970	5,11

Braccio 5,10 m, avambraccio 3,10 m dotato di contrappeso 3.250 kg e di pattino a costola tripla 600 mm e con Dozer sollevata.

Altezza punto di sollevamento m	Raggio punto di sollevamento										Allo sbraccio max			
	1,5 m		3,0 m		4,5 m		6,0 m		7,5 m		Capacità	Sbraccio		
													m	
7,5 m	kg										*2.710	*2.710	5,51	
6,0 m	kg						*3.700	*3.700			*2.430	*2.430	6,79	
4,5 m	kg						*4.020	3.780	*2.570	*2.570	*2.340	*2.340	7,56	
3,0 m	kg			*7.930	*7.930	*5.540	*5.540	*4.580	3.630	*3.790	2.570	*2.380	2.330	7,97
1,5 m	kg			*6.760	*6.760	*6.920	5.180	*5.230	3.450	3.740	2.490	*2.530	2.220	8,09
0,0 m	kg			*6.160	*6.160	*7.830	4.910	5.080	3.310	3.670	2.430	*2.820	2.260	7,91
-1,5 m	kg	*4.790	*4.790	*8.770	*8.770	7.740	4.800	5.000	3.240			*3.360	2.440	7,42
-3,0 m	kg	*8.080	*8.080	*10.910	8.920	*7.450	4.820	5.020	3.260			4.440	2.910	6,55
-4,5 m	kg			*8.260	*8.260	*5.640	4.980					*4.650	4.200	5,11











Braccio 5,10 m, avambraccio 3,10 m dotato di contrappeso 3.250 kg e di pattino a costola tripla 600 mm e con Dozer abbassata.

Altezza punto di sollevamento m	Raggio punto di sollevamento										Allo sbraccio max			
	1,5 m		3,0 m		4,5 m		6,0 m		7,5 m		Capacità	Sbraccio		
													m	
7,5 m	kg										*2.710	*2.710	5,51	
6,0 m	kg						*3.700	*3.700			*2.430	*2.430	6,79	
4,5 m	kg						*4.020	3.780	*2.570	*2.570	*2.340	*2.340	7,56	
3,0 m	kg			*7.930	*7.930	*5.540	*5.540	*4.580	3.630	*3.790	2.570	*2.380	2.330	7,97
1,5 m	kg			*6.760	*6.760	*6.920	5.180	*5.230	3.450	*4.390	2.490	*2.530	2.220	8,09
0,0 m	kg			*6.160	*6.160	*7.830	4.910	*5.730	3.310	*4.580	2.430	*2.820	2.260	7,91
-1,5 m	kg	*4.790	*4.790	*8.770	*8.770	*8.030	4.800	*5.860	3.240			*3.360	2.440	7,42
-3,0 m	kg	*8.080	*8.080	*10.910	8.920	*7.450	4.820	*5.360	3.260			*4.510	2.910	6,55
-4,5 m	kg			*8.260	*8.260	*5.640	4.980					*4.650	4.200	5,11











- Le capacità di sollevamento sono basate su ISO 10567.
- La capacità di sollevamento della Serie A HX non supera il 75% del carico di ribaltamento con la macchina su suolo stabile e in piano o l'87% della capacità idraulica massima.
- Il punto di sollevamento è il perno di montaggio pivotante della benna sull'avambraccio (senza massa della benna).
- (*) indica carico limitato dalla capacità idraulica.
- Avvertenza: considerare le normative e le linee guida locali sulle operazioni di sollevamento.

HX160A L BRACCIO TRIPLICE











Braccio 5,10 m, avambraccio 2,20 m dotato di contrappeso 3.250 kg e di pattino a costola tripla 600 mm e senza Dozer.

Altezza punto di sollevamento m	Raggio punto di sollevamento								Allo sbraccio max			
	3,0 m		4,5 m		6,0 m		7,5 m		Capacità	Sbraccio		
											m	
7,5 m	kg									*4.850	*4.850	4,43
6,0 m	kg									*3.970	3.580	5,95
4,5 m	kg									*4.510	*4.510	5,95
3,0 m	kg			*5.110	*5.110	*4.560	3.530			*5.110	*5.110	6,82
1,5 m	kg			*6.280	5.140	*5.010	3.390			*6.280	5.140	7,28
0,0 m	kg			*7.440	4.810	5.280	3.250			*7.440	4.810	7,40
-1,5 m	kg	*8.360	*8.360	*7.890	4.620	5.160	3.130			*8.360	*8.360	6,66

Braccio 5,10 m, avambraccio 2,20 m dotato di contrappeso 3.250 kg e di pattino a costola tripla 600 mm e con Dozer sollevata.

Altezza punto di sollevamento m	Raggio punto di sollevamento								Allo sbraccio max			
	3,0 m		4,5 m		6,0 m		7,5 m		Capacità	Sbraccio		
											m	
7,5 m	kg									*4.850	*4.850	4,43
6,0 m	kg									*3.970	3.760	5,95
4,5 m	kg									*5.110	*5.110	6,82
3,0 m	kg			*5.110	*5.110	*4.560	3.710			*6.280	5.410	7,28
1,5 m	kg			*7.440	5.080	5.240	3.430			*7.440	5.080	7,40
0,0 m	kg			7.910	4.910	5.130	3.330			7.910	4.910	7,20
-1,5 m	kg	*8.360	*8.360	7.880	4.880	5.110	3.320			*8.360	*8.360	6,66



Braccio 5,10 m, avambraccio 2,20 m dotato di contrappeso 3.250 kg e di pattino a costola tripla 600 mm e con Dozer abbassata.

Altezza punto di sollevamento m	Raggio punto di sollevamento								Allo sbraccio max			
	3,0 m		4,5 m		6,0 m		7,5 m		Capacità	Sbraccio		
											m	
7,5 m	kg									*4.850	*4.850	4,43
6,0 m	kg									*3.970	3.760	5,95
4,5 m	kg									*4.510	*4.510	5,95
3,0 m	kg			*5.110	*5.110	*4.560	3.710			*5.110	*5.110	6,82
1,5 m	kg			*6.280	5.410	*5.010	3.580			*6.280	5.410	7,28
0,0 m	kg			*7.440	5.080	*5.530	3.430			*7.440	5.080	7,40
-1,5 m	kg	*8.360	*8.360	*7.890	4.880	*5.760	3.320			*8.360	*8.360	6,66

- Le capacità di sollevamento sono basate su ISO 10567.
- La capacità di sollevamento della Serie A HX non supera il 75% del carico di ribaltamento con la macchina su suolo stabile e in piano o l'87% della capacità idraulica massima.
- Il punto di sollevamento è il perno di montaggio pivotante della benna sull'avambraccio (senza massa della benna).
- (*) indica carico limitato dalla capacità idraulica.
- Avvertenza: considerare le normative e le linee guida locali sulle operazioni di sollevamento.

















HX160A L

CAPACITÀ DI SOLLEVAMENTO

















 Valore nominale frontale  Valore nominale laterale o 360 gradi

HX160A L BRACCIO TRIPLICE

















Braccio 5,10 m, avambraccio 2,60 m dotato di contrappeso 3.250 kg e di pattino a costola tripla 600 mm e senza Dozer.

Altezza punto di sollevamento m	3,0 m								4,5 m		6,0 m		7,5 m		Allo sbraccio max		
	3,0 m		4,5 m		6,0 m		7,5 m		Capacità		Sbraccio		Capacità		Sbraccio	m	
																	
7,5 m	kg			*4.310	*4.310					*3.570	*3.570					5,00	
6,0 m	kg					*4.130	3.610			*3.050	*3.050					6,39	
4,5 m	kg			*4.680	*4.680	*4.250	3.560			*2.870	2.620					7,20	
3,0 m	kg			*5.870	5.210	*4.750	3.410	*3.660	2.410	*2.850	2.340					7,63	
1,5 m	kg			*7.130	4.850	5.290	3.250	3.800	2.350	*2.970	2.240					7,75	
0,0 m	kg			*7.880	4.630	5.160	3.130	3.750	2.310	*3.250	2.280					7,56	
-1,5 m	kg	*8.290	*8.290	7.900	4.570	5.110	3.090			*3.800	2.510					7,05	
-3,0 m	kg			*7.200	4.640												

Braccio 5,10 m, avambraccio 2,60 m dotato di contrappeso 3.250 kg e di pattino a costola tripla 600 mm e con Dozer sollevata.

Altezza punto di sollevamento m	3,0 m								4,5 m		6,0 m		7,5 m		Allo sbraccio max		
	3,0 m		4,5 m		6,0 m		7,5 m		Capacità		Sbraccio		Capacità		Sbraccio	m	
																	
7,5 m	kg			*4.310	*4.310					*3.570	*3.570					5,00	
6,0 m	kg					*4.130	3.800			*3.050	*3.050					6,39	
4,5 m	kg			*4.680	*4.680	*4.250	3.750			*2.870	2.770					7,20	
3,0 m	kg			*5.870	5.480	*4.750	3.600	*3.660	2.550	*2.850	2.480					7,63	
1,5 m	kg			*7.130	5.110	5.250	3.430	3.760	2.490	*2.970	2.370					7,75	
0,0 m	kg			*7.880	4.900	5.110	3.320	3.720	2.450	*3.250	2.420					7,56	
-1,5 m	kg	*8.290	*8.290	7.830	4.830	5.070	3.270			*3.800	2.670					7,05	
-3,0 m	kg			*7.200	4.900												

Braccio 5,10 m, avambraccio 2,60 m dotato di contrappeso 3.250 kg e di pattino a costola tripla 600 mm e con Dozer abbassata.

Altezza punto di sollevamento m	3,0 m								4,5 m		6,0 m		7,5 m		Allo sbraccio max		
	3,0 m		4,5 m		6,0 m		7,5 m		Capacità		Sbraccio		Capacità		Sbraccio	m	
																	
7,5 m	kg			*4.310	*4.310					*3.570	*3.570					5,00	
6,0 m	kg					*4.130	3.800			*3.050	*3.050					6,39	
4,5 m	kg			*4.680	*4.680	*4.250	3.750			*2.870	2.770					7,20	
3,0 m	kg			*5.870	5.480	*4.750	3.600	*3.660	2.550	*2.850	2.480					7,63	
1,5 m	kg			*7.130	5.110	*5.330	3.430	*4.480	2.490	*2.970	2.370					7,75	
0,0 m	kg			*7.880	4.900	*5.760	3.320	*3.840	2.450	*3.250	2.420					7,56	
-1,5 m	kg	*8.290	*8.290	*7.950	4.830	*5.810	3.270			*3.800	2.670					7,05	
-3,0 m	kg			*7.200	4.900												

- Le capacità di sollevamento sono basate su ISO 10567.
- La capacità di sollevamento della Serie A HX non supera il 75% del carico di ribaltamento con la macchina su suolo stabile e in piano o l'87% della capacità idraulica massima.
- Il punto di sollevamento è il perno di montaggio pivotante della benna sull'avambraccio (senza massa della benna).
- (*) indica carico limitato dalla capacità idraulica.
- Avvertenza: considerare le normative e le linee guida locali sulle operazioni di sollevamento.













HX180A L

CAPACITÀ DI SOLLEVAMENTO













 Valore nominale frontale  Valore nominale laterale o 360 gradi

HX180A L BRACCIO MONOLITICO













Braccio 5,10 m, avambraccio 2,20 m dotato di contrappeso 2.900 kg e di pattino a costola tripla 600 mm e senza Dozer.

Altezza punto di sollevamento m	3,0 m								4,5 m		6,0 m		7,5 m		Allo sbraccio max		
	3,0 m		4,5 m		6,0 m		7,5 m		Capacità		Sbraccio		Capacità		Sbraccio	m	
																	
6,0 m	kg													*3.850	*3.850	5,86	
4,5 m	kg							*5.320	*5.320	*4.750	3.880			*3.630	3.210	6,74	
3,0 m	kg							*6.540	5.720	*5.200	3.750			*3.650	2.840	7,20	
1,5 m	kg							*7.690	5.400	5.530	3.610			*3.850	2.720	7,33	
0,0 m	kg							*8.180	5.230	5.420	3.510			4.230	2.780	7,13	
-1,5 m	kg							*9.400	*9.400	*7.910	5.200	5.390	3.490	4.740	3.100	6,58	
-3,0 m	kg							*9.400	*9.400	*6.720	5.290			*4.980	3.940	5,58	

Braccio 5,10 m, avambraccio 2,20 m dotato di contrappeso 2.900 kg e di pattino a costola tripla 600 mm e con Dozer sollevata.

Altezza punto di sollevamento m	3,0 m								4,5 m		6,0 m		7,5 m		Allo sbraccio max		
	3,0 m		4,5 m		6,0 m		7,5 m		Capacità		Sbraccio		Capacità		Sbraccio	m	
																	
6,0 m	kg													*3.850	*3.850	5,86	
4,5 m	kg							*5.320	*5.320	*4.750	4.090			*3.630	3.390	6,74	
3,0 m	kg							*6.540	6.030	*5.200	3.960			*3.650	3.010	7,20	
1,5 m	kg							*7.690	5.700	5.470	3.820			*3.850	2.880	7,33	
0,0 m	kg							*8.180	5.530	5.370	3.720			4.190	2.950	7,13	
-1,5 m	kg							*9.400	*9.400	*7.910	5.500	5.340	3.700	4.690	3.290	6,58	
-3,0 m	kg							*9.400	*9.400	*6.720	5.590			*4.980	4.170	5,58	



Braccio 5,10 m, avambraccio 2,20 m dotato di contrappeso 2.900 kg e di pattino a costola tripla 600 mm e con Dozer abbassata.



Altezza punto di sollevamento m	3,0 m								4,5 m		6,0 m		7,5 m		Allo sbraccio max		
	3,0 m		4,5 m		6,0 m		7,5 m		Capacità		Sbraccio		Capacità		Sbraccio	m	
																	
6,0 m	kg													*3.850	*3.850	5,86	
4,5 m	kg							*5.320	*5.320	*4.750	4.090			*3.630	3.390	6,74	
3,0 m	kg							*6.540	6.030	*5.200	3.960			*3.650	3.010	7,20	
1,5 m	kg							*7.690	5.700	*5.710	3.820			*3.850	2.880	7,33	
0,0 m	kg							*8.180	5.530	*5.980	3.720			*4.310	2.950	7,13	
-1,5 m	kg							*9.400	*9.400	*7.910	5.500	*5.770	3.700	*5.030	3.290	6,58	
-3,0 m	kg							*9.400	*9.400	*6.720	5.590			*4.980	4.170	5,58	

- Le capacità di sollevamento sono basate su ISO 10567.
- La capacità di sollevamento della Serie A HX non supera il 75% del carico di ribaltamento con la macchina su suolo stabile e in piano o l'87% della capacità idraulica massima.
- Il punto di sollevamento è il perno di montaggio pivotante della benna sull'avambraccio (senza massa della benna).
- (*) indica carico limitato dalla capacità idraulica

HX180A L











CAPACITÀ DI SOLLEVAMENTO

 Valore nominale frontale  Valore nominale laterale o 360 gradi











 Valore nominale frontale  Valore nominale laterale o 360 gradi

HX180A L BRACCIO MONOLITICO











Braccio 5,10 m, avambraccio 2,20 m dotato di contrappeso 3.250 kg e di pattino a costola tripla 600 mm e senza Dozer.

Altezza punto di sollevamento m	Raggio punto di sollevamento								Allo sbraccio max			
	3,0 m		4,5 m		6,0 m		7,5 m		Capacità		Sbraccio	
											m	
6,0 m	kg									*3.850	*3.850	5,86
4,5 m	kg					*5.320	*5.320	*4.750	4.070	*3.630	3.370	6,74
3,0 m	kg					*6.540	6.010	*5.200	3.950	*3.650	2.990	7,20
1,5 m	kg					*7.690	5.680	*5.710	3.800	*3.850	2.870	7,33
0,0 m	kg					*8.180	5.510	5.660	3.710	*4.310	2.940	7,13
-1,5 m	kg			*9.400	*9.400	*7.910	5.480	5.640	3.680	4.950	3.270	6,58
-3,0 m	kg			*9.400	*9.400	*6.720	5.570			*4.980	4.160	5,58

Braccio 5,10 m, avambraccio 2,20 m dotato di contrappeso 3.250 kg e di pattino a costola tripla 600 mm e con Dozer sollevata.

Altezza punto di sollevamento m	Raggio punto di sollevamento								Allo sbraccio max			
	3,0 m		4,5 m		6,0 m		7,5 m		Capacità		Sbraccio	
											m	
6,0 m	kg									*3.850	*3.850	5,86
4,5 m	kg					*5.320	*5.320	*4.750	4.280	*3.630	3.560	6,74
3,0 m	kg					*6.540	6.310	*5.200	4.150	*3.650	3.160	7,20
1,5 m	kg					*7.690	5.990	*5.710	4.010	*3.850	3.030	7,33
0,0 m	kg					*8.180	5.810	5.610	3.910	*4.310	3.110	7,13
-1,5 m	kg			*9.400	*9.400	*7.910	5.780	5.590	3.890	4.910	3.460	6,58
-3,0 m	kg			*9.400	*9.400	*6.720	5.870			*4.980	4.390	5,58













Braccio 5,10 m, avambraccio 2,20 m dotato di contrappeso 3.250 kg e di pattino a costola tripla 600 mm e con Dozer abbassata.

Altezza punto di sollevamento m	Raggio punto di sollevamento								Allo sbraccio max			
	3,0 m		4,5 m		6,0 m		7,5 m		Capacità		Sbraccio	
											m	
6,0 m	kg									*3.850	*3.850	5,86
4,5 m	kg					*5.320	*5.320	*4.750	4.280	*3.630	3.560	6,74
3,0 m	kg					*6.540	6.310	*5.200	4.150	*3.650	3.160	7,20
1,5 m	kg					*7.690	5.990	*5.710	4.010	*3.850	3.030	7,33
0,0 m	kg					*8.180	5.810	*5.980	3.910	*4.310	3.110	7,13
-1,5 m	kg			*9.400	*9.400	*7.910	5.780	*5.770	3.890	*5.030	3.460	6,58
-3,0 m	kg			*9.400	*9.400	*6.720	5.870			*4.980	4.390	5,58













1. Le capacità di sollevamento sono basate su ISO 10567.
2. La capacità di sollevamento della Serie A HX non supera il 75% del carico di ribaltamento con la macchina su suolo stabile e in piano o l'87% della capacità idraulica massima.
3. Il punto di sollevamento è il perno di montaggio pivotante della benna sull'avambraccio (senza massa della benna).
4. (*) indica carico limitato dalla capacità idraulica.
5. Avvertenza: considerare le normative e le linee guida locali sulle operazioni di sollevamento.

HX180A L BRACCIO MONOLITICO













Braccio 5,10 m, avambraccio 2,60 m dotato di contrappeso 2.900 kg e di pattino a costola tripla 600 mm e senza Dozer.

Altezza punto di sollevamento m	Raggio punto di sollevamento										Allo sbraccio max					
	3,0 m		4,5 m		6,0 m		7,5 m		9,0 m		Capacità		Sbraccio			
													m			
7,5 m	kg												*3.410	*3.410	4,85	
6,0 m	kg									*3.840	*3.840		*2.970	*2.970	6,27	
4,5 m	kg					*4.870	*4.870	*4.430	3.910				*2.850	*2.850	7,10	
3,0 m	kg					*9.370	*9.370	*6.120	5.790	*4.940	3.770	*3.110	2.670	*2.880	2.650	7,54
1,5 m	kg							*7.380	5.430	*5.520	3.610	3.960	2.610	*3.060	2.530	7,66
0,0 m	kg					*5.290	*5.290	*8.070	5.220	5.400	3.490			*3.420	2.580	7,47
-1,5 m	kg	*5.090	*5.090	*9.190	*9.190	*8.010	5.150	5.350	3.450					*4.130	2.840	6,95
-3,0 m	kg	*9.360	*9.360	*10.170	9.930	*7.120	5.210	*4.910	3.510					*4.890	3.500	6,01
-4,5 m	kg					*6.860	*6.860							*4.560	*4.560	4,39

Braccio 5,10 m, avambraccio 2,60 m dotato di contrappeso 2.900 kg e di pattino a costola tripla 600 mm e con Dozer sollevata.

Altezza punto di sollevamento m	Raggio punto di sollevamento										Allo sbraccio max					
	3,0 m		4,5 m		6,0 m		7,5 m		9,0 m		Capacità		Sbraccio			
													m			
7,5 m	kg												*3.410	*3.410	4,85	
6,0 m	kg									*3.840	*3.840		*2.970	*2.970	6,27	
4,5 m	kg					*4.870	*4.870	*4.430	3.910				*2.850	*2.850	7,10	
3,0 m	kg					*9.370	*9.370	*6.120	5.790	*4.940	3.770	*3.110	2.670	*2.880	2.650	7,54
1,5 m	kg							*7.380	5.430	*5.520	3.610	3.960	2.610	*3.060	2.530	7,66
0,0 m	kg					*5.290	*5.290	*8.070	5.220	5.400	3.490			*3.420	2.580	7,47
-1,5 m	kg	*5.090	*5.090	*9.190	*9.190	*8.010	5.150	5.350	3.450					*4.130	2.840	6,95
-3,0 m	kg	*9.360	*9.360	*10.170	9.930	*7.120	5.210	*4.910	3.510					*4.890	3.500	6,01
-4,5 m	kg					*6.860	*6.860							*4.560	*4.560	4,39



Braccio 5,10 m, avambraccio 2,60 m dotato di contrappeso 2.900 kg e di pattino a costola tripla 600 mm e con Dozer abbassata.

Altezza punto di sollevamento m	Raggio punto di sollevamento										Allo sbraccio max					
	3,0 m		4,5 m		6,0 m		7,5 m		9,0 m		Capacità		Sbraccio			
													m			
7,5 m	kg												*3.410	*3.410	4,85	
6,0 m	kg									*3.840	*3.840		*2.970	*2.970	6,27	
4,5 m	kg					*4.870	*4.870	*4.430	4.120				*2.850	*2.850	7,10	
3,0 m	kg					*9.370	*9.370	*6.120	6.100	*4.940	3.980	*3.110	2.830	*2.880	2.810	7,54
1,5 m	kg							*7.380	5.740	*5.520	3.820	*4.040	2.770	*3.060	2.690	7,66
0,0 m	kg					*5.290	*5.290	*8.070	5.520	*5.900	3.700			*3.420	2.740	7,47
-1,5 m	kg	*5.090	*5.090	*9.190	*9.190	*8.010	5.460	*5.850	3.660					*4.130	3.020	6,95
-3,0 m	kg	*9.360	*9.360	*10.170	*10.170	*7.120	5.510	*4.910	3.720					*4.890	3.710	6,01
-4,5 m	kg					*6.860	*6.860							*4.560	*4.560	4,39

1. Le capacità di sollevamento sono basate su ISO 10567.
2. La capacità di sollevamento della Serie A HX non supera il 75% del carico di ribaltamento con la macchina su suolo stabile e in piano o l'87% della capacità idraulica massima.
3. Il punto di sollevamento è il perno di montaggio pivotante della benna sull'avambraccio (senza massa della benna).
4. (*) indica carico limitato dalla capacità idraulica.
5. Avvertenza: considerare le normative e le linee guida locali sulle operazioni di sollevamento.

HX180A L













CAPACITÀ DI SOLLEVAMENTO

 Valore nominale frontale  Valore nominale laterale o 360 gradi













 Valore nominale frontale  Valore nominale laterale o 360 gradi

HX180A L BRACCIO MONOLITICO













Braccio 5,10 m, avambraccio 2,60 m dotato di contrappeso 3.250 kg e di pattino a costola tripla 600 mm e senza Dozer.

Altezza punto di sollevamento m	Raggio punto di sollevamento										Allo sbraccio max			
	3,0 m		4,5 m		6,0 m		7,5 m		9,0 m		Capacità		Sbraccio	
													m	
7,5 m	kg											*3.410	*3.410	4,85
6,0 m	kg							*3.840	*3.840			*2.970	*2.970	6,27
4,5 m	kg					*4.870	*4.870	*4.430	4.100			*2.850	*2.850	7,10
3,0 m	kg			*9.370	*9.370	*6.120	6.070	*4.940	3.960	*3.110	2.820	*2.880	2.790	7,54
1,5 m	kg					*7.380	5.720	*5.520	3.800	*4.040	2.760	*3.060	2.680	7,66
0,0 m	kg			*5.290	*5.290	*8.070	5.500	5.640	3.690			*3.420	2.730	7,47
-1,5 m	kg	*5.090	*5.090	*9.190	*9.190	*8.010	5.430	5.590	3.640			*4.130	3.000	6,95
-3,0 m	kg	*9.360	*9.360	*10.170	*10.170	*7.120	5.490	*4.910	3.710			*4.890	3.700	6,01
-4,5 m	kg			*6.860	*6.860							*4.560	*4.560	4,39

Braccio 5,10 m, avambraccio 2,60 m dotato di contrappeso 3.250 kg e di pattino a costola tripla 600 mm e con Dozer sollevata.

Altezza punto di sollevamento m	Raggio punto di sollevamento										Allo sbraccio max			
	3,0 m		4,5 m		6,0 m		7,5 m		9,0 m		Capacità		Sbraccio	
													m	
7,5 m	kg											*3.410	*3.410	4,85
6,0 m	kg							*3.840	*3.840			*2.970	*2.970	6,27
4,5 m	kg					*4.870	*4.870	*4.430	4.310			*2.850	*2.850	7,10
3,0 m	kg			*9.370	*9.370	*6.120	*6.120	*4.940	4.170	*3.110	2.980	*2.880	*2.880	7,54
1,5 m	kg					*7.380	6.020	*5.520	4.010	*4.040	2.920	*3.060	2.830	7,66
0,0 m	kg			*5.290	*5.290	*8.070	5.800	5.590	3.900			*3.420	2.890	7,47
-1,5 m	kg	*5.090	*5.090	*9.190	*9.190	*8.010	5.740	5.540	3.850			*4.130	3.180	6,95
-3,0 m	kg	*9.360	*9.360	*10.170	*10.170	*7.120	5.790	*4.910	3.920			*4.890	3.900	6,01
-4,5 m	kg			*6.860	*6.860							*4.560	*4.560	4,39













Braccio 5,10 m, avambraccio 2,60 m dotato di contrappeso 3.250 kg e di pattino a costola tripla 600 mm e con Dozer abbassata.

Altezza punto di sollevamento m	Raggio punto di sollevamento										Allo sbraccio max			
	3,0 m		4,5 m		6,0 m		7,5 m		9,0 m		Capacità		Sbraccio	
													m	
7,5 m	kg											*3.410	*3.410	4,85
6,0 m	kg							*3.840	*3.840			*2.970	*2.970	6,27
4,5 m	kg					*4.870	*4.870	*4.430	4.310			*2.850	*2.850	7,10
3,0 m	kg			*9.370	*9.370	*6.120	*6.120	*4.940	4.170	*3.110	2.980	*2.880	*2.880	7,54
1,5 m	kg					*7.380	6.020	*5.520	4.010	*4.040	2.920	*3.060	2.830	7,66
0,0 m	kg			*5.290	*5.290	*8.070	5.800	*5.900	3.900			*3.420	2.890	7,47
-1,5 m	kg	*5.090	*5.090	*9.190	*9.190	*8.010	5.740	*5.850	3.850			*4.130	3.180	6,95
-3,0 m	kg	*9.360	*9.360	*10.170	*10.170	*7.120	5.790	*4.910	3.920			*4.890	3.900	6,01
-4,5 m	kg			*6.860	*6.860							*4.560	*4.560	4,39













- Le capacità di sollevamento sono basate su ISO 10567.
- La capacità di sollevamento della Serie A HX non supera il 75% del carico di ribaltamento con la macchina su suolo stabile e in piano o l'87% della capacità idraulica massima.
- Il punto di sollevamento è il perno di montaggio pivotante della benna sull'avambraccio (senza massa della benna).
- (*) indica carico limitato dalla capacità idraulica.
- Avvertenza: considerare le normative e le linee guida locali sulle operazioni di sollevamento.

HX180A L BRACCIO MONOLITICO













Braccio 5,10 m, avambraccio 3,10 m dotato di contrappeso 2.900 kg e di pattino a costola tripla 600 mm e senza Dozer.

Altezza punto di sollevamento m	Raggio punto di sollevamento										Allo sbraccio max					
	3,0 m		4,5 m		6,0 m		7,5 m		9,0 m		Capacità		Sbraccio			
													m			
7,5 m	kg													*2.710	*2.710	5,51
6,0 m	kg									*3.700	*3.700			*2.430	*2.430	6,79
4,5 m	kg									*4.020	3.950	*2.570	*2.570	*2.340	*2.340	7,56
3,0 m	kg					*7.930	*7.930	*5.540	*5.540	*4.580	3.790	*3.790	2.670	*2.380	*2.380	7,97
1,5 m	kg					*6.760	*6.760	*6.920	5.470	*5.230	3.610	3.940	2.590	*2.530	2.310	8,09
0,0 m	kg					*6.160	*6.160	*7.830	5.200	5.380	3.460	3.870	2.530	*2.820	2.340	7,91
-1,5 m	kg	*4.790	*4.790	*8.770	*8.770	*8.030	5.080	5.290	3.390					*3.360	2.540	7,42
-3,0 m	kg	*8.080	*8.080	*10.910	9.730	*7.450	5.100	5.310	3.410					*4.510	3.040	6,55
-4,5 m	kg					*8.260	*8.260	*5.640	5.260					*4.650	4.410	5,11

Braccio 5,10 m, avambraccio 3,10 m dotato di contrappeso 2.900 kg e di pattino a costola tripla 600 mm e con Dozer sollevata.

Altezza punto di sollevamento m	Raggio punto di sollevamento										Allo sbraccio max					
	3,0 m		4,5 m		6,0 m		7,5 m		9,0 m		Capacità		Sbraccio			
													m			
7,5 m	kg													*2.710	*2.710	5,51
6,0 m	kg									*3.700	*3.700			*2.430	*2.430	6,79
4,5 m	kg									*4.020	*4.020	*2.570	*2.570	*2.340	*2.340	7,56
3,0 m	kg					*7.930	*7.930	*5.540	*5.540	*4.580	4.000	*3.790	2.830	*2.380	*2.380	7,97
1,5 m	kg					*6.760	*6.760	*6.920	5.780	*5.230	3.820	3.900	2.750	*2.530	2.460	8,09
0,0 m	kg					*6.160	*6.160	*7.830	5.500	5.320	3.670	3.830	2.690	*2.820	2.490	7,91
-1,5 m	kg	*4.790	*4.790	*8.770	*8.770	*8.030	5.390	5.240	3.600					*3.360	2.700	7,42
-3,0 m	kg	*8.080	*8.080	*10.910	10.290	*7.450	5.400	5.260	3.620					*4.510	3.230	6,55
-4,5 m	kg					*8.260	*8.260	*5.640	5.570					*4.650	*4.650	5,11

Braccio 5,10 m, avambraccio 3,10 m dotato di contrappeso 2.900 kg e di pattino a costola tripla 600 mm e con Dozer abbassata.

Altezza punto di sollevamento m	Raggio punto di sollevamento										Allo sbraccio max					
	3,0 m		4,5 m		6,0 m		7,5 m		9,0 m		Capacità		Sbraccio			
													m			
7,5 m	kg													*2.710	*2.710	5,51
6,0 m	kg									*3.700	*3.700			*2.430	*2.430	6,79
4,5 m	kg									*4.020	*4.020	*2.570	*2.570	*2.340	*2.340	7,56
3,0 m	kg					*7.930	*7.930	*5.540	*5.540	*4.580	4.000	*3.790	2.830	*2.380	*2.380	7,97
1,5 m	kg					*6.760	*6.760	*6.920	5.780	*5.230	3.820	*4.390	2.750	*2.530	2.460	8,09
0,0 m	kg					*6.160	*6.160	*7.830	5.500	*5.730	3.670	*4.580	2.690	*2.820	2.490	7,91
-1,5 m	kg	*4.790	*4.790	*8.770	*8.770	*8.030	5.390	*5.860	3.600					*3.360	2.700	7,42
-3,0 m	kg	*8.080	*8.080	*10.910	10.290	*7.450	5.400	*5.360	3.620					*4.510	3.230	6,55
-4,5 m	kg					*8.260	*8.260	*5.640	5.570					*4.650	*4.650	5,11

- Le capacità di sollevamento sono basate su ISO 10567.
- La capacità di sollevamento della Serie A HX non supera il 75% del carico di ribaltamento con la macchina su suolo stabile e in piano o l'87% della capacità idraulica massima.
- Il punto di sollevamento è il perno di montaggio pivotante della benna sull'avambraccio (senza massa della benna).
- (*) indica carico limitato dalla capacità idraulica.
- Avvertenza: considerare le normative e le linee guida locali sulle operazioni di sollevamento.

HX180A L

CAPACITÀ DI SOLLEVAMENTO

Valore nominale frontale Valore nominale laterale o 360 gradi

Valore nominale frontale Valore nominale laterale o 360 gradi

HX180A L BRACCIO MONOLITICO

Braccio 5,10 m, avambraccio 3,10 m dotato di contrappeso 3.250 kg e di pattino a costola tripla 600 mm e senza Dozer.

Altezza punto di sollevamento m	Raggio punto di sollevamento										Allo sbraccio max			
	3,0 m		4,5 m		6,0 m		7,5 m		9,0 m		Capacità	Sbraccio		
7,5 m	kg										*2.710	*2.710	5,51	
6,0 m	kg						*3.700	*3.700			*2.430	*2.430	6,79	
4,5 m	kg						*4.020	*4.020	*2.570	*2.570	*2.340	*2.340	7,56	
3,0 m	kg			*7.930	*7.930	*5.540	*5.540	*4.580	3.980	*3.790	2.820	*2.380	*2.380	7,97
1,5 m	kg			*6.760	*6.760	*6.920	5.750	*5.230	3.800	4.120	2.740	*2.530	2.440	8,09
0,0 m	kg			*6.160	*6.160	*7.830	5.480	5.620	3.660	4.050	2.670	*2.820	2.480	7,91
-1,5 m	kg	*4.790	*4.790	*8.770	*8.770	*8.030	5.360	5.540	3.580		*3.360	2.690	7,42	
-3,0 m	kg	*8.080	*8.080	*10.910	10.250	*7.450	5.380	*5.360	3.600		*4.510	3.210	6,55	
-4,5 m	kg			*8.260	*8.260	*5.640	5.550				*4.650	*4.650	5,11	

Braccio 5,10 m, avambraccio 3,10 m dotato di contrappeso 3.250 kg e di pattino a costola tripla 600 mm e con Dozer sollevata.

Altezza punto di sollevamento m	Raggio punto di sollevamento										Allo sbraccio max			
	3,0 m		4,5 m		6,0 m		7,5 m		9,0 m		Capacità	Sbraccio		
7,5 m	kg										*2.710	*2.710	5,51	
6,0 m	kg						*3.700	*3.700			*2.430	*2.430	6,79	
4,5 m	kg						*4.020	*4.020	*2.570	*2.570	*2.340	*2.340	7,56	
3,0 m	kg			*7.930	*7.930	*5.540	*5.540	*4.580	4.190	*3.790	2.980	*2.380	*2.380	7,97
1,5 m	kg			*6.760	*6.760	*6.920	6.060	*5.230	4.010	4.080	2.900	*2.530	*2.530	8,09
0,0 m	kg			*6.160	*6.160	*7.830	5.780	5.570	3.870	4.010	2.830	*2.820	2.630	7,91
-1,5 m	kg	*4.790	*4.790	*8.770	*8.770	*8.030	5.670	5.480	3.790		*3.360	2.850	7,42	
-3,0 m	kg	*8.080	*8.080	*10.910	10.810	*7.450	5.680	*5.360	3.810		*4.510	3.400	6,55	
-4,5 m	kg			*8.260	*8.260	*5.640	*5.640				*4.650	*4.650	5,11	

Braccio 5,10 m, avambraccio 3,10 m dotato di contrappeso 3.250 kg e di pattino a costola tripla 600 mm e con Dozer abbassata.

Altezza punto di sollevamento m	Raggio punto di sollevamento										Allo sbraccio max			
	3,0 m		4,5 m		6,0 m		7,5 m		9,0 m		Capacità	Sbraccio		
7,5 m	kg										*2.710	*2.710	5,51	
6,0 m	kg						*3.700	*3.700			*2.430	*2.430	6,79	
4,5 m	kg						*4.020	*4.020	*2.570	*2.570	*2.340	*2.340	7,56	
3,0 m	kg			*7.930	*7.930	*5.540	*5.540	*4.580	4.190	*3.790	2.980	*2.380	*2.380	7,97
1,5 m	kg			*6.760	*6.760	*6.920	6.060	*5.230	4.010	*4.390	2.900	*2.530	*2.530	8,09
0,0 m	kg			*6.160	*6.160	*7.830	5.780	*5.730	3.870	*4.580	2.830	*2.820	2.630	7,91
-1,5 m	kg	*4.790	*4.790	*8.770	*8.770	*8.030	5.670	*5.860	3.790		*3.360	2.850	7,42	
-3,0 m	kg	*8.080	*8.080	*10.910	10.810	*7.450	5.680	*5.360	3.810		*4.510	3.400	6,55	
-4,5 m	kg			*8.260	*8.260	*5.640	*5.640				*4.650	*4.650	5,11	

1. Le capacità di sollevamento sono basate su ISO 10567.
2. La capacità di sollevamento della Serie A HX non supera il 75% del carico di ribaltamento con la macchina su suolo stabile e in piano o l'87% della capacità idraulica massima.
3. Il punto di sollevamento è il perno di montaggio pivotante della benna sull'avambraccio (senza massa della benna).
4. (*) indica carico limitato dalla capacità idraulica.
5. Avvertenza: considerare le normative e le linee guida locali sulle operazioni di sollevamento.

HX180A L BRACCIO TRIPLICE

Braccio 5,10 m, avambraccio 2,20 m dotato di contrappeso 3.250 kg e di pattino a costola tripla 600 mm e senza Dozer.

Altezza punto di sollevamento m	Raggio punto di sollevamento								Allo sbraccio max			
	3,0 m		4,5 m		6,0 m		7,5 m		Capacità	Sbraccio		
7,5 m	kg									*4.850	*4.850	4,43
6,0 m	kg									*3.970	*3.970	5,95
4,5 m	kg									*4.510	*4.510	6,82
3,0 m	kg			*5.110	*5.110	*4.560	4.070			*3.670	3.300	7,28
1,5 m	kg			*6.280	6.010	*5.010	3.940			*3.620	2.930	7,40
0,0 m	kg			*7.440	5.660	*5.530	3.790			*3.750	2.810	7,20
-1,5 m	kg	*8.360	*8.360	*8.020	5.480	5.680	3.690			*4.090	2.890	6,66

Braccio 5,10 m, avambraccio 2,20 m dotato di contrappeso 3.250 kg e di pattino a costola tripla 600 mm e con Dozer sollevata.

Altezza punto di sollevamento m	Raggio punto di sollevamento								Allo sbraccio max			
	3,0 m		4,5 m		6,0 m		7,5 m		Capacità	Sbraccio		
7,5 m	kg									*4.850	*4.850	4,43
6,0 m	kg									*3.970	*3.970	5,95
4,5 m	kg									*4.510	*4.510	6,82
3,0 m	kg			*5.110	*5.110	*4.560	4.280			*3.670	3.470	7,28
1,5 m	kg			*6.280	*6.280	*5.010	4.150			*3.620	3.100	7,40
0,0 m	kg			*7.440	5.960	*5.530	4.000			*3.750	2.970	7,20
-1,5 m	kg	*8.360	*8.360	*8.020	5.790	5.620	3.890			*4.090	3.050	6,66



Braccio 5,10 m, avambraccio 2,20 m dotato di contrappeso 3.250 kg e di pattino a costola tripla 600 mm e con Dozer abbassata.

Altezza punto di sollevamento m	Raggio punto di sollevamento								Allo sbraccio max			
	3,0 m		4,5 m		6,0 m		7,5 m		Capacità	Sbraccio		
7,5 m	kg									*4.850	*4.850	4,43
6,0 m	kg									*3.970	*3.970	5,95
4,5 m	kg									*4.510	*4.510	6,82
3,0 m	kg			*5.110	*5.110	*4.560	4.280			*3.670	3.470	7,28
1,5 m	kg			*6.280	*6.280	*5.010	4.150			*3.620	3.100	7,40
0,0 m	kg			*7.440	5.960	*5.530	4.000			*3.750	2.970	7,20
-1,5 m	kg	*8.360	*8.360	*8.020	5.790	*5.870	3.890			*4.090	3.050	6,66

1. Le capacità di sollevamento sono basate su ISO 10567.
2. La capacità di sollevamento della Serie A HX non supera il 75% del carico di ribaltamento con la macchina su suolo stabile e in piano o l'87% della capacità idraulica massima.
3. Il punto di sollevamento è il perno di montaggio pivotante della benna sull'avambraccio (senza massa della benna).
4. (*) indica carico limitato dalla capacità idraulica.
5. Avvertenza: considerare le normative e le linee guida locali sulle operazioni di sollevamento.











HX180A L

CAPACITÀ DI SOLLEVAMENTO











 Valore nominale frontale  Valore nominale laterale o 360 gradi

HX180A L BRACCIO TRIPLICE











Braccio 5,10 m, avambraccio 2,60 m dotato di contrappeso 3.250 kg e di pattino a costola tripla 600 mm e senza Dozer.

Altezza punto di sollevamento m									Allo sbraccio max			
	3,0 m		4,5 m		6,0 m		7,5 m		Capacità	Sbraccio		
											m	
7,5 m	kg			*4.310	*4.310					*3.570	*3.570	5,00
6,0 m	kg					*4.130	*4.130			*3.050	*3.050	6,39
4,5 m	kg			*4.680	*4.680	*4.250	4.110			*2.870	*2.870	7,20
3,0 m	kg			*5.870	*5.870	*4.750	3.960	*3.660	2.810	*2.850	2.720	7,63
1,5 m	kg			*7.130	5.700	*5.330	3.790	4.150	2.750	*2.970	2.610	7,75
0,0 m	kg			*7.880	5.470	5.660	3.670	*3.840	2.700	*3.250	2.670	7,56
-1,5 m	kg	*8.290	*8.290	*7.950	5.410	5.610	3.620			*3.800	2.940	7,05
-3,0 m	kg			*7.200	5.480							

Braccio 5,10 m, avambraccio 2,60 m dotato di contrappeso 3.250 kg e di pattino a costola tripla 600 mm e con Dozer sollevata.

Altezza punto di sollevamento m									Allo sbraccio max			
	3,0 m		4,5 m		6,0 m		7,5 m		Capacità	Sbraccio		
											m	
7,5 m	kg			*4.310	*4.310					*3.570	*3.570	5,00
6,0 m	kg					*4.130	*4.130			*3.050	*3.050	6,39
4,5 m	kg			*4.680	*4.680	*4.250	*4.250			*2.870	*2.870	7,20
3,0 m	kg			*5.870	*5.870	*4.750	4.170	*3.660	2.970	*2.850	*2.850	7,63
1,5 m	kg			*7.130	6.000	*5.330	4.000	4.110	2.900	*2.970	2.770	7,75
0,0 m	kg			*7.880	5.780	5.610	3.880	*3.840	2.860	*3.250	2.830	7,56
-1,5 m	kg	*8.290	*8.290	*7.950	5.710	5.560	3.830			*3.800	3.110	7,05
-3,0 m	kg			*7.200	5.780							

Braccio 5,10 m, avambraccio 2,60 m dotato di contrappeso 3.250 kg e di pattino a costola tripla 600 mm e con Dozer abbassata.

Altezza punto di sollevamento m									Allo sbraccio max			
	3,0 m		4,5 m		6,0 m		7,5 m		Capacità	Sbraccio		
											m	
7,5 m	kg			*4.310	*4.310					*3.570	*3.570	5,00
6,0 m	kg					*4.130	*4.130			*3.050	*3.050	6,39
4,5 m	kg			*4.680	*4.680	*4.250	*4.250			*2.870	*2.870	7,20
3,0 m	kg			*5.870	*5.870	*4.750	4.170	*3.660	2.970	*2.850	*2.850	7,63
1,5 m	kg			*7.130	6.000	*5.330	4.000	*4.480	2.900	*2.970	2.770	7,75
0,0 m	kg			*7.880	5.780	*5.760	3.880	*3.840	2.860	*3.250	2.830	7,56
-1,5 m	kg	*8.290	*8.290	*7.950	5.710	*5.810	3.830			*3.800	3.110	7,05
-3,0 m	kg			*7.200	5.780							

1. Le capacità di sollevamento sono basate su ISO 10567.
2. La capacità di sollevamento della Serie A HX non supera il 75% del carico di ribaltamento con la macchina su suolo stabile e in piano o l'87% della capacità idraulica massima.
3. Il punto di sollevamento è il perno di montaggio pivotante della benna sull'avambraccio (senza massa della benna).
4. (*) indica carico limitato dalla capacità idraulica.
5. Avvertenza: considerare le normative e le linee guida locali sulle operazioni di sollevamento.

HX160A L / HX180A L

GUIDA ALLA SELEZIONE DELLA BENNA

BENNE

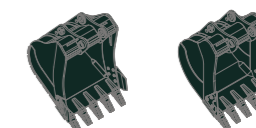

A colmo SAE m³	0,73	0,88
	0,85	0,96

Capacità m³	Larghezza mm	Peso kg	Denti (ciascuno)	Raccomandazione mm						
				Braccio monolitico 5.100		Braccio triplice 5.100				
				Avambraccio 2.200	Avambraccio 2.600	Avambraccio 3.100	Avambraccio 2.200	Avambraccio 2.600		
HX160A L										
Contrappeso				2.600 kg		3.250 kg				
◆ 0,73	0,67	914	946	617	5	●	○	○	●	●
◆ 0,85	0,76	1.067	1.098	669	5	○	■	x	○	○
0,88	0,77	1.200	1.270	662	5	○	■	x	○	○
Contrappeso				3.250 kg		3.250 kg				
◆ 0,73	0,67	914	946	617	5	●	●	○	●	●
◆ 0,85	0,76	1.067	1.098	669	5	○	○	x	○	○
0,88	0,77	1.200	1.270	662	5	○	○	x	○	○
0,96	0,84	1.350	1.420	726	6	■	■	x	x	x
HX180A L										
Contrappeso				2.900 kg		3.250 kg				
◆ 0,73	0,67	914	946	617	5	●	●	○	●	●
◆ 0,85	0,76	1.067	1.098	669	5	●	●	○	●	●
0,88	0,77	1.200	1.270	662	5	●	●	○	●	●
0,96	0,84	1.350	1.420	726	6	○	○	■	●	○
Contrappeso				3.250 kg		3.250 kg				
◆ 0,73	0,67	914	946	617	5	●	●	○	●	●
◆ 0,85	0,76	1.067	1.098	669	5	●	●	○	●	●
0,88	0,77	1.200	1.270	662	5	●	●	○	●	●
0,96	0,84	1.350	1.420	726	6	●	○	○	●	○

◆ Benna dentata Hammerless

- Applicabile per materiali con densità di 2.100 kg/m³ o inferiore
- Applicabile per materiali con densità di 1.800 kg/m³ o inferiore
- Applicabile per materiali con densità di 1.500 kg/m³ o inferiore
- ▲ Applicabile per materiali con densità di 1.200 kg/m³ o inferiore
- x Non raccomandata

ATTREZZI

Bracci e avambracci sono saldati con un disegno a scatola intera a bassa deformazione. Sono disponibili braccio monolitico e triplice 5,1 m e avambraccio 2,2 m, 2,6 m e 3,1 m.

HX160A L / HX180A L

FORZA DI SCAVO

FORZA DI SCAVO								
Braccio	Lunghezza	mm	Braccio monolitico 5.100			Braccio triplice 5.100		Nota
	Peso	kg	1.277			1.785		
Avambraccio	Lunghezza	mm	2.200	2.600	3.100	2.200	2.600	[] : Aumento di potenza
	Peso	kg	807	860	888	807	860	
Forza di scavo della benna	SAE	kN	108,0 [117,0]	108,0 [117,0]	108,0 [117,0]	108,0 [117,0]	108,0 [117,0]	
		kgf	10.987 [11.930]	11.004 [11.950]	11.006 [11.950]	10.987 [11.930]	11.004 [11.950]	
	ISO	kN	126,0 [137,0]	126,0 [137,0]	126,0 [137,0]	126,0 [137,0]	126,0 [137,0]	
		kgf	12.872 [13.980]	12.892 [14.000]	12.894 [14.000]	12.872 [13.980]	12.892 [14.000]	
Forza di richiamo avambraccio	SAE	kN	87,0 [95,0]	77,0 [84,0]	69,0 [75,0]	87,0 [95,0]	77,0 [84,0]	
		kgf	8.889 [9.650]	7.879 [8.550]	7.035 [7.640]	8.889 [9.650]	7.879 [8.550]	
	ISO	kN	92,0 [99,0]	81,0 [88,0]	72,0 [78,0]	92,0 [99,0]	81,0 [88,0]	
		kgf	9.339 [10.140]	8.237 [8.940]	7.314 [7.940]	9.339 [10.140]	8.237 [8.940]	

Nota: il peso del braccio include cilindro avambraccio, tubazione e perno
Il peso dell'avambraccio include cilindro benna, leveraggio e perno

HX160A L / HX180A L

EQUIPAGGIAMENTO STANDARD/
OPTIONAL

MOTORE	STD	OPT
Minimo automatico del motore	•	
Controllo di arresto automatico del motore	•	
Interruttore arresto d'emergenza motore	•	

IMPIANTO IDRAULICO	STD	OPT
3 modalità di potenza, 2 modalità operative, modalità utente	•	
Controllo della potenza variabile	•	
Controllo elettronico indipendente delle pompe (EPIC)	•	
Controllo flusso modalità attrezzi	•	
Hyundai Bio Hydraulic Oil (HBHO)		•

CABINA E INTERNI	STD	OPT
Tergiparabrezza del tipo a salita	•	
Radio / lettore USB	•	
Sistema di telefono cellulare vivavoce con USB	•	
Presse 12V (convertitore da 24V DC a 12V DC)	•	
Avvisatore acustico elettrico	•	
Cabina in acciaio 4 stagioni con visibilità a 360°	•	
Vetro di sicurezza - vetro temprato	•	
Vetro di sicurezza - vetro temprato con parabrezza laminato		•
Parabrezza pieghevole a scorrimento	•	
Finestrino scorrevole (Sx)	•	
Portiera bloccabile	•	
Box isoterico	•	
Vano portaoggetti	•	
Portacenere e accendisigari		•
Copertura tetto cabina trasparente	•	
Parasole	•	
Serrature portiera e cabina, una sola chiave	•	
Sedile con sospensione meccanica e riscaldatore	•	
Joystick scorrevole ad azionamento pilota	•	
Sistema di regolazione in altezza della console	•	
Climatizzatore e Riscaldatore	•	
Sbrinatori	•	
Ausilio di avviamento (riscaldatore ad aria a griglia) per climi freddi	•	
Display LCD 8"	•	
Regime motore o contagiri / Accel.	•	
Indicatore temperatura refrigerante motore	•	
Potenza massima	•	
Basso regime/Alto regime	•	
Minimo automatico	•	
Avvertimento sovraccarico con allarme	•	
Spia Check Engine	•	
Intasamento depuratore aria	•	
Indicatori	•	
Indicatori ECO	•	
Indicatore livello carburante	•	
Indicatore della temperatura dell'olio idraulico	•	
Riscaldatore carburante	•	
Avvertimenti	•	
Errore di comunicazione	•	
Batteria scarica	•	
Orologio	•	
Luci cabina	•	
Parapioggia parabrezza cabina		•
Tetto cabina-copertura in acciaio		•
Sedile regolabile con sospensione pneumatica e riscaldatore		•
FOG (Protezione oggetti in caduta) - ISO 10262 Livello 2		•
ROPS (Strutture di protezione contro il ribaltamento) - ISO 12117-2	•	

SICUREZZA	STD	OPT
Modalità sollevamento	•	
Blocco di sicurezza automatico	•	
Avviso cintura di sicurezza	•	
Interruttore principale batteria	•	
Telecamera retrovisiva	•	
Telecamera immagini posteriore e laterale		•
AAVM (Sistema di monitoraggio avanzato a 360 gradi)		•
Quattro luci di lavoro frontali (2 montate sul braccio, 2 montate sul telaio frontale)	•	
Allarme di traslazione	•	
Luce di lavoro posteriore		•
Girofaro		•
Freno di rotazione automatico	•	
Sistema di trattenimento del braccio	•	
Sistema di trattenimento dell'avambraccio	•	
Valvola blocco di sicurezza per il cilindro del braccio con dispositivo di allarme sovraccarico	•	
Valvola blocco di sicurezza per cilindro avambraccio	•	
Valvola di sicurezza per il cilindro lama dozer		•
Sistema di bloccaggio della rotazione		•
Tre specchi retrovisivi esterni	•	
Protezione frontale - Rete metallica		•

ATTREZZI	STD	OPT
Bracci		
Monolitico 5,1 m	•	
Triplice 5,1 m		•
Avambracci		
2,2 m		•
2,6 m	•	
3,1 m		•

ALTRO	STD	OPT
Prefiltro carburante	•	
Riscaldatore carburante	•	
Pre-depuratore		•
Riscaldatore refrigerante		•
Sistema di auto-diagnosi	•	
Hi MATE (Sistema di gestione remota)	•	
Batterie (2 x 12 V x 72 Ah)	•	
Pompa di riempimento del carburante (35 l/m) con arresto automatico		•
Kit tubazione ad azione singola		•
Kit tubazione ad azione doppia	•	
Impianto idraulico ausiliario proporzionale		•
RCV proporzionale a 2 vie e selezione comando a pedale		•
Kit tubazione rotante		•
Adattamento Benna/pinza		•
Compressore aria		•
Tubazione accoppiatore rapido		•
Accoppiatore rapido		•
Sistema di traslazione rettilinea a un pedale		•
Accumulatore per abbassamento dell'attrezzatura di lavoro	•	
Valvola variazione schema (2 schemi)		•
Controllo preciso (smorzato/libero) della rotazione		•
Kit attrezzi		•
Lama dozer		•

SOTTOCARRO	STD	OPT
Copertura inferiore struttura inferiore	•	
Pattini del cingolo		
Pattini a tre costole (500 mm)		•
Pattini a tre costole (600 mm)	•	
Pattino a tre costole (700 mm)		•
Pattino a tre costole (800 mm) Solo HX180A L		•
Protezione cingoli	•	

* Gli equipaggiamenti standard e optional possono variare.

Contatta il tuo concessionario Hyundai per maggiori informazioni.

La macchina può variare in base agli standard internazionali.

* Le foto potrebbero mostrare accessori ed equipaggiamento optional non disponibili nella tua area.

* Materiali e specifiche sono soggetti a modifica senza preavviso.



HYUNDAI

Le specifiche e il design sono soggetti a modifiche senza preavviso. Le immagini dei prodotti Hyundai Construction Equipment Europe potrebbero mostrare equipaggiamenti non standard.

Hyundai Construction Equipment Europe NV,
Hyundailaan 4, 3980 Tessenderlo, Belgio.
Tel.: (32) 14-56-2200 Fax: (32) 14-59-3405

PRONTO A CAMBIARE IL TUO MONDO?

Contatta il tuo concessionario Hyundai.
hyundai-ce.eu/en/dealer-locator